



**Scout™ Series Balances - SPX**  
Instruction Manual

**Balanzas Scout™ Series - SPX**  
Manual de instrucciones

**Balances Scout™ Série - SPX**  
Mode d'emploi

**Scout™ Waagen-Serien - SPX**  
Bedienungsanleitung

**Bilance Serie Scout™ - SPX**  
Manuale d'Istruzioni





# 1. INTRODUCTION

This manual contains installation, operation and maintenance instructions for the Scout SPX Series Balances. Please read the manual completely before using the balance.

## 1.1 Definition of Signal Warnings and Symbols

Safety notes are marked with signal words and warning symbols. These show safety issues and warnings. Ignoring the safety notes may lead to personal injury, damage to the instrument, malfunctions and false results.

### Signal Words

|                  |  |
|------------------|--|
| <b>WARNING</b>   | For a hazardous situation with medium risk, possibly resulting in injuries or death if not avoided.  |
| <b>CAUTION</b>   | For a hazardous situation with low risk, resulting in damage to the device or the property or in loss of data, or injuries if not avoided. |
| <b>Attention</b> | For important information about the product.   |
| <b>Note</b>      | For useful information about the product   |

### Warning Symbols



Attention Symbol



Electric Shock Hazard

## 1.2 Safety Precautions



**CAUTION:** Read all safety warnings before installing, making connections, or servicing this equipment. Failure to comply with these warnings could result in personal injury and/or property damage. Retain all instructions for future reference.

- Verify that the local AC power supply is within the input voltage range printed on the AC adapter's data label.
- Only connect the AC adapter to a compatible grounded electrical outlet.
- Do not position the scale such that it is difficult to disconnect the AC adapter from the power receptacle.
- Make sure that the power cord does not pose a potential obstacle or tripping hazard.
- This equipment is intended for indoor use and should only be operated in dry locations.
- Operate the equipment only under ambient conditions specified in the user instructions.
- Do not operate the equipment in hazardous or unstable environments.
- Do not drop loads on the pan.
- Only use approved accessories and peripherals.
- Disconnect power from the equipment before cleaning or servicing.
- Service should only be performed by authorized personnel.

# 2. INSTALLATION

## 2.1 Installing Components

Refer to the illustrations and instructions below to identify and assemble your Scout balance with its components. All components must be assembled before using the balance.

### 2.1.1 Releasing the transportation Lock

Release the red Transportation Lock on subplatform of the balance by turning the red pointer 90° counter-clockwise.

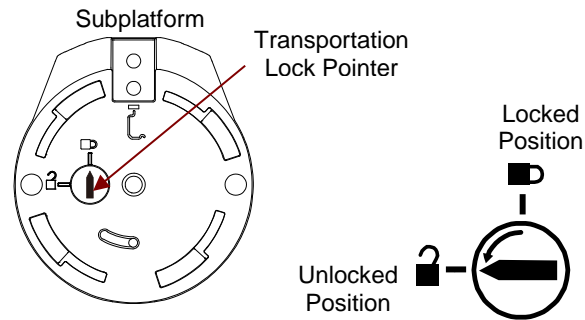

Figure 2-1. Transportation Lock

### 2.1.2 Installing the Weighing Pan

Balances with a rectangular pan are placed into the sub-platform as shown and rotated counter-clockwise until it locks. Round pans are placed straight down on sub-platform.

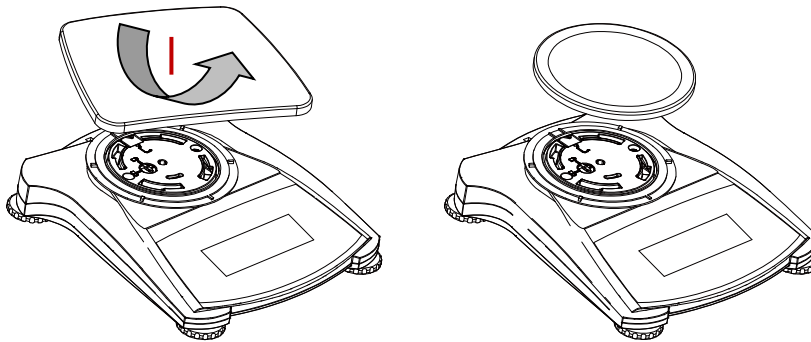

Figure 2-2. Pan Installation

### 2.1.3 Security Slot

A security slot is provided at the rear of the balance allowing the balance to be secured by an optional cable and lock accessory.

## 2.2 Selecting the Location

For best performance, the Scout SPX balance should be used in a clean, stable environment. Do not use the balance in environments with excessive drafts, with rapid temperature changes, near magnetic fields or near equipment that generates magnetic fields, or vibrations.

## 2.3 Leveling the Balance

The Scout has an illuminated level indicator as a reminder that the balance should be leveled for accurate weighing. There is a level bubble in a small round window on the front of the balance. To level the balance, adjust the feet at each corner until the bubble is centered in the circle. Be sure the equipment is level each time its location is changed.

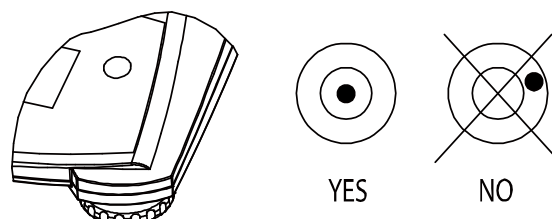

Figure 2-3. Level indicator

## 2.4 Connecting Power

### AC Adapter Installation

AC power is used to power the scale when battery power is not needed. First, connect the AC Adapter (supplied) to the AC Adapter Input Jack at the rear of the balance then connect the AC plug to an electrical outlet.

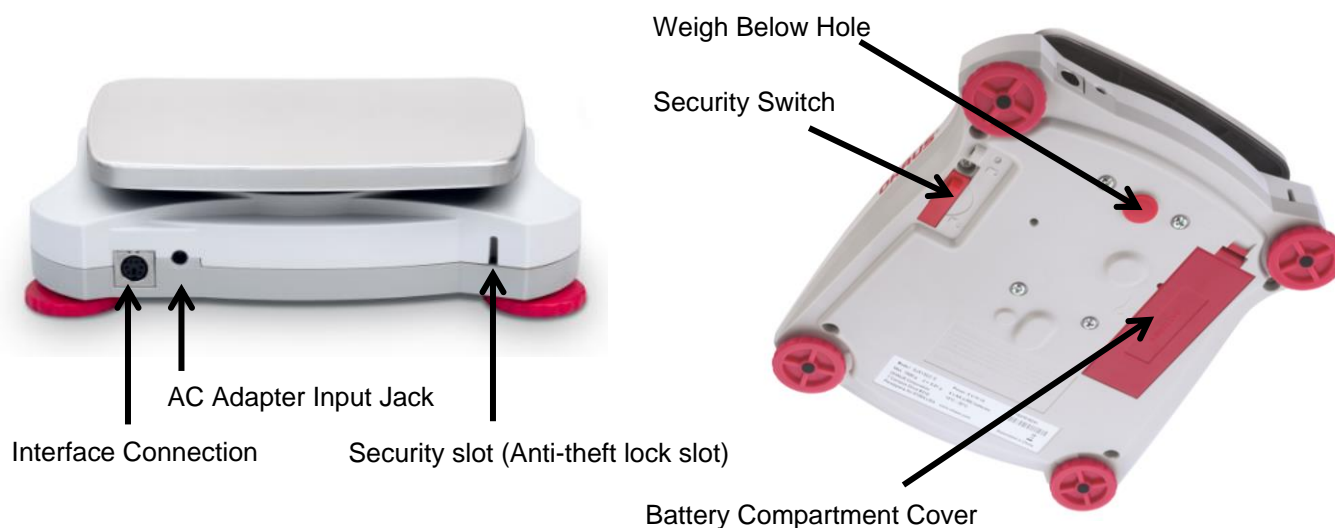

Figure 2-4. Rear and bottom view of balance

### Battery Installation

Install the four “AA” batteries with polarity as shown in the battery compartment.

#### Note:

After power on, it is recommended to warm up the balance for at least 5 minutes before using it.

## 2.5 Initial Calibration

When the Balance is first installed, and when it is moved to another location, it must be calibrated to ensure accurate weighing results. Have the appropriate calibration masses available before beginning calibration. Refer to the Calibration Section for masses and calibration procedure.

### 3. OPERATION

#### 3.1 Controls

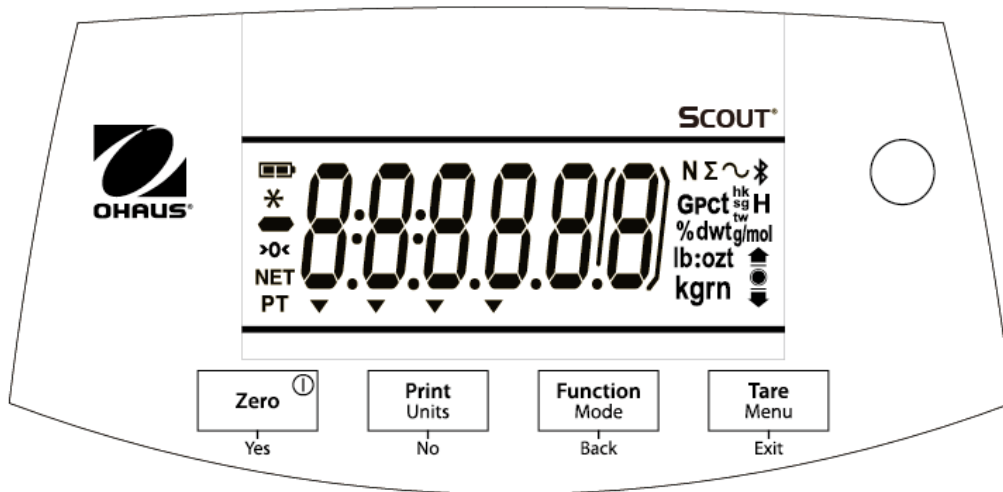
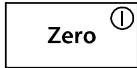
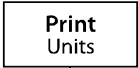



Figure 3-1. Scout Control Panel

TABLE 3-1. Button Functions

| Button                          | <br>Yes | <br>No  | <br>Back | <br>Exit |
|---------------------------------|---|---|--|--|
| Primary Function (Short Press)  | <b>Zero/On</b><br>Turns the balance on<br><br>If balance is On, sets Zero                 | <b>Print</b><br>Sends the current value to the selected COM ports if AUTOPRINT is set to Off.   | <b>Function</b><br>Initiates an application mode.  | <b>Tare</b><br>Enter/clear a tare value.   |
| Secondary Function (Long Press) | <b>Zero/Off</b><br>Turns the balance Off.   | <b>Units</b><br>Changes the weighing unit.  | <b>Mode</b><br>Allows changing the application mode.   | <b>Menu</b><br>Enter the User menu.  |
| Menu Function (Short Press)     | <b>Yes</b><br>Accepts the current setting on the display.                                 | <b>No</b><br>Advances to the next menu or menu item. Rejects the current setting on the display and advances to the next available setting. | <b>Back</b><br>Moves Back to previous menu item.   | <b>Exit</b><br>Exits the User menu. Aborts the calibration in progress.                      |

**Notes:** <sup>1</sup> Short Press: Press less than 1 second.  
<sup>2</sup> Long Press: Press and hold for more than 2 seconds.

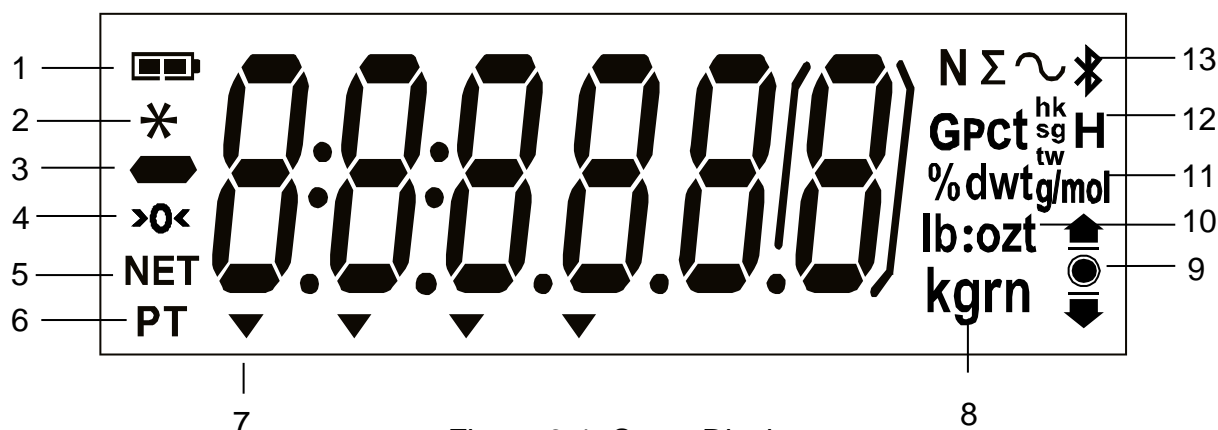

Figure 3-1. Scout Display

TABLE 3-2. Display Symbols\*

| Item | Description           | Item | Description                                      |
|------|-----------------------|------|--|
| 1    | Battery charge symbol | 8    | Kilogram, grain symbols                          |
| 2    | Stable weight symbol  | 9    | Check Weighing symbols                           |
| 3    | Negative symbol       | 10   | Pound, Ounce, Pound:Ounce symbols                |
| 4    | Center of Zero symbol | 11   | Percent, dwt, g/mol symbols                      |
| 5    | NET symbol            | 12   | Gravity, Pieces, t hk, t sg, t tw, Hold symbols  |
| 6    | Preset Tare symbol    | 13   | Newton, Totalization, Dynamic, Bluetooth symbols |
| 7    | Pointer symbols       |      |  |

Note: \* Some symbols might not be available depending on different models.

### 3.2 Turning Balance On/Off

To turn the balance on, press and hold the **On/Zero Off** button for 1 second. The balance performs a display test, momentarily displays the software version, and then enters the active weighing mode.

To turn the balance off, press and hold the **On/Zero Off** button until OFF is displayed.

### 3.3 Calibration Operation

When the balance is operated for the first time, a span calibration is recommended to ensure accurate weighing results. Before performing the calibration, be sure to have the appropriate calibration weights. Ensure that the Security switch is set to unlocked position.

Press and hold Menu until [MENU] (Menu) is displayed. When the button is released, the display will show [C.A.L.]. Press **Yes** to accept. [SPAN] will then be shown. Press Yes to begin the span calibration.

[--E--] will be displayed while zero reading is stored. Next, the display shows the calibration weight value (press **No** to toggle value). Place the specified calibration mass on the pan. [--E--] will be displayed while the reading is stored. The display will show [done] if the calibration was successful. The balance returns to the previous application mode and is ready for use.

### 3.4 Weighing Mode

This mode is the factory default setting.

1. If needed, press and hold **Mode** until [**WEIGH**] (Weigh) is displayed.
2. If required, place an empty container on the pan and press **Tare**.
3. Add sample to the pan or container. The display shows the weight of the sample.

### 3.5 Counting Mode

This mode counts large numbers of items based on the weight of a reference count.

1. Place an empty container on the pan and press **Tare**.
2. Press and hold **Mode** until [**Count**] (Count) is displayed. [**CLR.PW**] (Clear Average Piece Weight, APW) will then display.  
If no APW exists, the balance will display [**Pwt. 0**], proceed to step 5.
3. Press **No** to use the stored APW. Proceed to step 7.
4. Press **Yes** to establish an APW.
5. The balance will then display the stored sample size, i.e. [**Pwt. 0**]. Press **No** or **Back** to toggle the choices (5, 10, 20, 50 or 100).
6. Put the indicated number of pieces on the pan then press **Yes** to calculate the APW. The display shows the piece count.
7. Add additional pieces until the desired count is reached.
8. To clear the stored APW press and hold **Mode** until [**Count**] is displayed. Press **Yes** when [**CLR.PW**] is displayed.

Note: Press **Function** to view the current APW.

### 3.6 Percent Mode

This mode measures the weight of a sample as a percentage of a reference weight.

1. If required place an empty container on the pan and press **Tare**.
2. Press and hold **Mode** until [**Percent**] is displayed. [**CLR.rEF**] (clear reference) will then display. If no reference weight exists, the balance will display [**Pwt.rEF**], proceed to step 5.
3. Press **No** to use the stored reference weight and proceed to step 6.
4. Press **Yes** to establish a new reference. Balance will now display [**Pwt.rEF**].
5. Add the desired reference material to the pan or container. Press **Yes** to store the reference weight. The display shows 100%.
6. Replace the reference material with the sample material. The display shows the percentage of the sample compared to reference weight.
7. To clear the stored reference press and hold **Mode** until [**Percent**] is displayed. Press **Yes** when [**CLR.rEF**] is displayed.

Note: Press **Function** to view the current reference weight.





## 3.7 Check Mode

Use this mode to compare the Weight to a target weight range. The balance supports positive, negative and zero check weighing.

### 3.7.1 Check Weighing

Use this mode to compare the weight of items to a target weight range.

1. Press and hold **Mode** until [**CHECK**] (Check) is displayed. [**ClearEF**] (clear check limits) will then display.
2. Press **No** to use the stored check limits and proceed to step 5.
3. Press **Yes** to establish new check limits. The balance will then display [**Set. Lo**]. Press **Yes** to view the “Low” limit value. Press **Yes** to accept or **No** to edit the “Low” limit value. The stored value then displays with the first digit highlighted [**000.000** kg]. Repeatedly press **No** until the desired number appears. Press **Yes** to accept and highlight the next digit. Repeat until all the digits are correct. Press **Yes** to accept the “low” limit value, [**Set. Hi**] will be displayed.
4. Repeat the same procedure to accept or edit the “high” value.
5. If required, place an empty container on the pan and press **Tare**.
6. Place sample material on the pan or in the container. If the sample weight is under the target weight range, the under icon  will light.

If the sample is within the target weight range, the accept symbol  will light. If the sample is over the target weight range, over icon  will light.

Note: Press **Function** to view the low and high check limits.

#### Positive Check

Positive check is used to determine when the material added to the balance is within the target range. In this case the UNDER and OVER limits must be positive values. (The OVER limit must be greater than the UNDER limit.)

Add material to the balance until it is within the ACCEPT () range.

#### Negative Check

Negative check is used to determine when the material removed from the balance is within the target range. In this case the UNDER and OVER limits are both negative values. (The UNDER limit must be greater than the OVER limit.)

Place the item to be weighed on the balance and press **TARE**.

Remove a portion of the item until it is within the ACCEPT range.

#### Zero Check

Zero check is used when comparing subsequent samples to an initial reference sample. In this case, the UNDER limit must be a negative value and the OVER limit must be a positive value. Place the reference item on the balance and press **TARE**. Remove the reference sample and place the item to be compared on the balance to determine if it is within the ACCEPT range.

### 3.8 Totalization Mode

This mode allows the user to store a series of weight measurements. Totalize mode has been initiated when the symbol “ $\Sigma$ ” is displayed and the current unit is displayed.

**Notes:** Only positive numbers are totalized.

1. Press and hold **Mode** until [**total**] (Totalization) is displayed. [**Unit**] will then be displayed.
2. Press **Yes** or **No** key to clear the current totalized data or not. When a weight is added to the scale the value is displayed.
3. If required, place an empty container on the pan and press **Tare**. Add the first item, its weight is displayed. Press **Function** to store the weight, the “ $\Sigma$ ” symbol will flash and the display will show the total weight.
4. Press **Tare** (or remove the weight in previous operation) and add the next item. The scale will display its weight. Press **Function** to store its weight. The “ $\Sigma$ ” symbol will flash and the new total weight will be displayed.
5. Repeat step 4 for all of the items to be accumulated.
6. To clear the stored total press and hold **Mode** until [**total**] is displayed. When [**Unit**] is displayed, press **Yes**.

### 3.9 Hold Mode

There are two modes for the display hold:

- Peak Hold: allows the user to capture and store the highest stable weight value ( $\geq 5d$ ).
- Display Hold (default): allows the user to capture and store the first stable weight value ( $\geq 5d$ ).

#### Start

If no weight value is held on the display, press **Function** key to begin. The [**Ready**] (Ready) will be displayed until a weight is added on the pan.

When the stable value is being held on the display, the Hold icon (**H**) will blink and the displayed weight will not change.

#### Reset

If the pan is empty and a weight value was held on the display, a single short press of the **Function** key will clear the held value and show the new weight on the pan.

1. Press and hold **Mode** until [**Hold**] is displayed.
2. If required, place an empty container on the pan and press **Tare**. Zero value will then display.
3. Press **Function** key to begin. The [**Ready**] (Ready) will be displayed.
4. Place samples to be weighed on the pan.
5. The stable value will be held on the display, the Hold icon (**H**) will blink.

## 4. MENU SETTINGS

The User Menu allows the customizing of balance settings.

Note: Additional Sub-Menus may be available if Interface Options are installed. See Interface User Manual for the additional setting information.

### 4.1 Menu Navigation

#### User Menu:

| <u>Sub-Menus</u>   | <u>C.a.l</u>                      | <u>S.e.t.u.p</u>   | <u>M.o.d.e</u>   | <u>U.n.i.t</u>   | <u>E.n.d</u> |
|--|-----------------------------------|--|--|--|--------------|
| <p>User Menu Items:</p> <p>Tare Menu<br/>Exit</p> <p>Long press - Enter menu</p> <p>Yes</p> <p>Short press - Accept</p> <p>No/Back</p> <p>Short press - Go to Next/Prev. menu</p> <p>Exit</p> <p>Short press - Exit menu</p> | <p>Span</p> <p>Lin</p> <p>End</p> | <p>Reset</p> <p>Yes/No</p> <p>Filter</p> <p>Low/Med/High</p> <p>AZT</p> <p>0.5/1/3/Off</p> <p>StableRange</p> <p>0.5/1/2//5</p> <p>Backlight</p> <p>Off/On/Auto</p> <p>Auto Tare</p> <p>Off/On/On-acc</p> <p>Auto Off</p> <p>Off/1/5/10</p> <p>End</p> | <p>Reset</p> <p>Yes/No</p> <p>Weighing</p> <p>On/Off</p> <p>Counting</p> <p>On/Off</p> <p>Percent</p> <p>On/Off</p> <p>Check</p> <p>On/Off</p> <p>Totalize</p> <p>On/Off</p> <p>Hold</p> <p>Disp/Peak/Off</p> <p>End</p> | <p>Reset</p> <p>g</p> <p>kg</p> <p>ct</p> <p>N</p> <p>oz</p> <p>ozt</p> <p>dwt</p> <p>lb</p> <p>lb:oz</p> <p>grn</p> <p>hkt*</p> <p>sgt*</p> <p>twt*</p> <p>t*</p> <p>tola/tical</p> <p>C</p> <p>End</p> |              |

#### Notes:

\* Only available in certain regions.

When the Security Switch is in locked position, the Calibration function is hidden, Units are locked to the current setting.

#### Security switch:

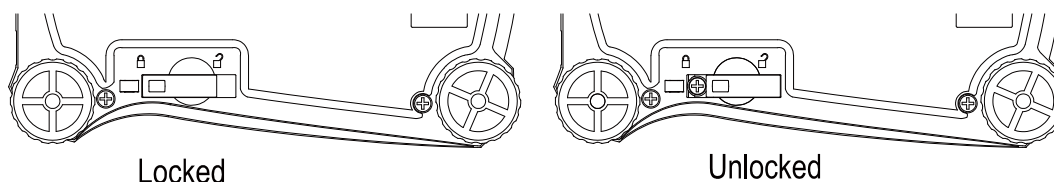

### 4.2 Calibration Menu

Enter this menu to perform calibrations.

|                  |           |
|------------------|-----------|
| Span:            | Perform   |
| Linearity:       | Perform   |
| End Calibration: | Exit menu |

#### Span [SPAN]

Initiates a span calibration procedure (zero and span)

#### Lin [L IN]

Initiates a linearity calibration procedure (zero, mid-point and span).

#### End Cal [END]

Advance to the next menu or return to the top of the current menu.

## 4.3 Setup Menu

Enter this menu to set balance parameters.

|                     |                           |
|---------------------|---------------------------|
| Reset:              | <b>no</b> , yes           |
| Filter:             | Low, <b>Med</b> , High    |
| Auto Zero Tracking: | off, <b>0.5d</b> , 1d, 3d |
| Stable:             | 0.5d, <b>1d</b> , 2d, 5d  |
| Backlight:          | off, on, <b>auto</b>      |
| Auto Tare:          | <b>off</b> , on, on-acc   |
| Auto Off:           | <b>off</b> , 1, 5, 10     |
| End Setup:          | Exit menu                 |

Note: **Bold** always represents factory default value

### Reset [**rE5E**]

Reset the Setup menu to factory defaults.

- NO = not reset
- YES = reset

### Filter [**F ILLEr**]

Set the amount of signal filtering.

- LOW = less stability, faster stabilization time
- MED = normal stability, stabilization time
- HI = greater stability, slower stabilization time

### AZT [**AZE**]

Set the automatic zero tracking functionality.

- OFF = disabled
- 0.5d = the display will maintain zero until a change of 0.5 divisions per second has been exceeded.
- 1d = the display will maintain zero until a change of 1 divisions per second has been exceeded.
- 3d = the display will maintain zero until a change of 3 divisions per second has been exceeded.

### Stable Range [**StABLE**]

Set the amount the reading can vary while the stability symbol remains on.

- 0.5d = 0.5 balance division
- 1d = 1 balance division
- 2d = 2 balance division
- 5d = 5 balance division

### Back Light [**L IGH**]

Sets backlight functionality.

- OFF = always off
- ON = always on
- AUTO = turns on when a button is pressed or the displayed weight changes.

Note: When connected with power pack, the backlight is always on.

### Auto Tare [**A.TArE**]

Set the automatic tare functionality.

- OFF = Automatic Tare is disabled
- ON = the first stable gross weight is tared
- ON-ACC = stable gross loads within the accept limits are tared (in Check weighing mode)

**Auto off [A.OFF]**

Set the automatic shut off functionality.

- OFF = disabled
- 1 = powers off after 1 minute of no activity
- 5 = powers off after 5 minutes of no activity
- 10 = powers off after 10 minutes of no activity

**End Setup [End]**

Advance to the next menu or return to the top of the current menu.

**4.4 Mode Menu**

This menu activates modes so they will be available for use with the Mode button.

|           |                 |
|-----------|-----------------|
| Reset:    | no, yes         |
| Weigh:    | off, on         |
| Count:    | off, on         |
| Percent:  | off, on         |
| Check:    | off, on         |
| Totalize: | off, on         |
| Hold:     | Disp, Peak, Off |
| End Mode: | Exit menu       |

**Reset [rESEt]**

Reset the Mode menu to factory defaults.

- NO = not reset
- YES = reset

**Weigh [WJEIGH]**

Set the status.

- OFF = disabled
- ON = enabled

**Count [COUNT]**

Set the status.

- OFF = disabled
- ON = enabled

**Percent [PERCENT]**

Set the status.

- OFF = disabled
- ON = enabled

**Check [CHECK]**

Set the sub-mode

- OFF = disabled
- ON = enabled

**Totalize [TOTAL]**

Set the sub-mode

- OFF = disabled
- ON = enabled

**Hold [HoLd]**

Set the sub-mode.

- OFF = disabled
- Peak Hold = allows the user to capture and store the highest stable weight value ( $\geq 5d$ ).
- Display Hold = allows the user to capture and store the first stable weight value ( $\geq 5d$ ).

When the stable value is being held on the display, the “Hold” icon will blink and the displayed weight will not change.

Advance to the next menu or return to the top of the current menu.

**End Mode [End]****4.5 Unit Menu**

This menu activates units so they will be accessible with the **Units** button. The units in the menu must be turned “on” to be active.

Note: Available units vary by model and local regulations.

|           |                          |
|-----------|--------------------------|
| g:        | off, <b>on</b>           |
| kg:       | off, <b>on</b>           |
| ct:       | off, <b>on</b>           |
| N:        | off, <b>on</b>           |
| oz:       | off, <b>on</b>           |
| ozt:      | off, <b>on</b>           |
| dwt:      | off, <b>on</b>           |
| lb:       | off, <b>on</b>           |
| lb:oz:    | off, <b>on</b>           |
| grn:      | off, <b>on</b>           |
| hkt:      | off, <b>on</b>           |
| sgt:      | off, <b>on</b>           |
| twt:      | off, <b>on</b>           |
| t:        | off, <b>tola</b> , tical |
| C:        | off, <b>on</b>           |
| End Unit: | Exit menu                |

**Custom Unit (C)**

Use the Custom Unit to display weight in an alternative unit of measure. The custom unit is defined using a conversion factor based on gram unit, where the conversion factor is the number of custom units per gram expressed in scientific notation (Factor  $\times 10^{\text{Exponent}}$ ).

**Factor**

Set the conversion factor (0.1 to 1.99) using the numeric keypad.

The default setting is 1.0.

## Exponent

Set the factor multiplier.

-3 = divide the Factor by 1000 ( $1 \times 10^{-3}$ )

-2 = divide the Factor by 100 ( $1 \times 10^{-2}$ )

-1 = divide the Factor by 10 ( $1 \times 10^{-1}$ )

0 = multiply the Factor by 1 ( $1 \times 10^0$ )

1 = multiply the Factor by 10 ( $1 \times 10^1$ )

2 = multiply the Factor by 100 ( $1 \times 10^2$ )

3 = multiply the Factor by 1000 ( $1 \times 10^3$ )

## Least Significant Digit

Set the graduation.

Settings of 0.5, 1, 2, 5, 10, 100 are available.

Note: Custom Unit is locked at Off position when the Security Switch is set to the locked position.

Follow below instructions below to enter the unit menu to set the Custom Unit.

Press and hold **Menu** until [rESET] is displayed. When the button is released, the display will show [C.A.L]. Press **No** through the succeeding menu items: [C.A.L], [SEtUP], [ModE] until [Unit] is displayed.

1. When [Unit] is displayed, press **Yes**.
2. [RESET] will be displayed. Press **No**, [Unit g] will be displayed.
3. Press **No** to toggle through active units until [Unit °] is displayed.
4. Press **Yes**, [Unit °] will be displayed, then press **Yes**.
5. [Factor] is displayed. Press **Yes** to view the default Factor. Press **Yes** to accept or **No** to edit the "factor multiplier". The stored value is then displayed with the first digit highlighted [0.0000000]. Repeatedly press **No** until the desired number appears. Press **Yes** to accept and highlight the next digit. Repeat until all the digits are correct. Press **Yes** to accept the "Factor" value.
6. [Exp] is displayed. Repeat the same procedure as in step 5 to accept or edit the "Exponent" value. Press **Yes** to accept the "Exponent" value.
7. [L5d] is displayed. Repeat the same procedure as in step 5 to accept or edit the "Least Significant Digit" value. Press the Yes key to accept the graduation value, [End] is displayed.
8. When [End] is displayed, press **Exit** to exit to weighing mode.

### 4.6 Additional Features

#### Weigh Below Hook

The Scout Balance is equipped with a weigh below hook for weighing below the balance. The weigh below hook is located at the reverse side of the battery cover as shown below. To use this feature, remove the red protective cover underneath for the weigh below opening.



**Attention:** Before turning the balance over, remove the Pan and Pan Support (if present), and turn the transportation lock to “locked” position to prevent damage.

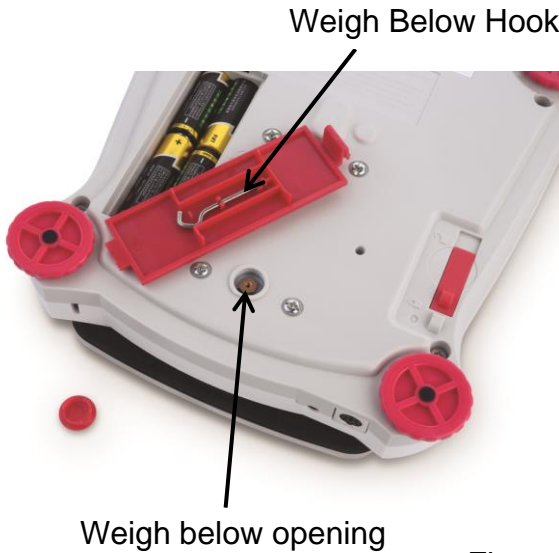

Figure 4-2. Weigh below

The balance can be supported using lab jacks or any other convenient method. Ensure the balance is level and secure and that the transportation lock has been released. Power on the balance, then use a string or wire to attach items to be weighed.

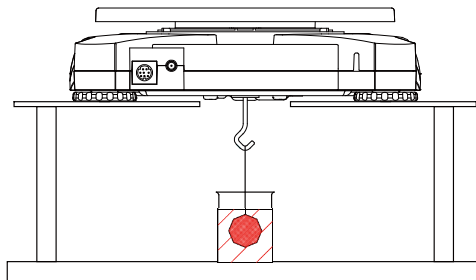

Figure 4-3. Weigh below application

#### Connecting the Interface

Use an optional interface connectivity kit to connect the balance either to a computer or a printer.

Below Interface kit accessories are available: RS232, USB Host, USB Device, Ethernet, Bluetooth®.

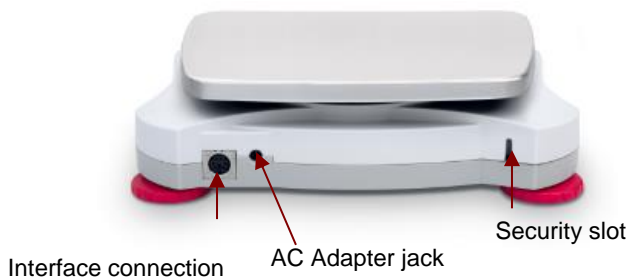

Figure 4-4. Rear of the balance

\* Interface kits may vary according to local regulations

The Bluetooth® word mark and logos are registered trademarks owned by Bluetooth SIG, Inc. and any use of such marks by OHAUS is under license.



## 5. MAINTENANCE

### 5.1 Cleaning



**WARNING:** Electric Shock Hazard. Disconnect the equipment from the power supply before cleaning. Electric Shock Hazard.

The housing may be cleaned with a cloth dampened with a mild detergent if necessary.

**Attention:** Do not use solvents, chemicals, alcohol, ammonia or abrasives to clean the housing or control panel.

### 5.2 Troubleshooting

The following table lists common problems and possible causes and remedies. If the problem persists, contact OHAUS or your authorized dealer.

TABLE 5-1

| Symptom          | Possible Cause  |
|------------------|---|
| Cannot turn on   | No power to balance   |
| Poor accuracy    | Improper calibration; Unstable environment  |
| Cannot calibrate | Security switch in locked position  |
| <b>Err B.1</b>   | Weight exceeds power on zero range.   |
| <b>Err B.2</b>   | Weight below power on zero range.   |
| <b>Err B.3</b>   | Over load (weight exceeds rated capacity)   |
| <b>Err B.4</b>   | Under load (pan removed)  |
| <b>Err B.5</b>   | Tare out of range   |
| <b>Err B.6</b>   | Displayed value exceeds 999999 (possible in Totalization mode)  |
| <b>rEF.Err</b>   | Parts counting or percentage error – sample weight <1d. Balance shows error then exits parts counting or goes to <b>[CLr.APU]</b> . |
| <b>Lo.rEF</b>    | Percent Reference weight or APW is too low for accurate results   |
| <b>CAL E</b>     | Fail to do calibration.   |
| <b>USb.Err</b>   | Cannot find menu or app file in U-disk.   |

### 5.3 Service Information

If the troubleshooting section does not resolve or describe your problem, contact your authorized OHAUS service agent. For service assistance or technical support in the United States call toll-free 1-800-672-7722 ext. 7852 between 8:00 AM and 5:00 PM EST. An OHAUS product service specialist will be available to provide assistance. Outside the USA, please visit our web site, [www.ohaus.com](http://www.ohaus.com) to locate the OHAUS office nearest you.

## 6. TECHNICAL DATA

The technical data is valid under the following ambient conditions:

Indoor use only

Operating temperature range: +10°C to +40°C

Relative humidity: 10% to 80% at 31°C, decreasing linearly to 50% at 40°C, non-condensing

Altitude: Up to 2000 m

Power: AC power adaptor input 100-240V 50/60 Hz and output 5 V DC 1 A, or 4 AA batteries

Pollution degree: 2

Installation category: II

Main supply voltage fluctuations: up to  $\pm 10\%$  of the nominal voltage

### 6.1 Specifications

TABLE 6-1. SPECIFICATIONS

| Model                           | SPX123   | SPX223     | SPX222                                  | SPX422     | SPX622     | SPX1202                        | SPX2202    |
|---------------------------------|--|------------|---|------------|------------|--------------------------------|------------|
| Capacity (g)                    | 120  | 220        | 220                                     | 420        | 620        | 1200                           | 2200       |
| Readability (g)                 | 0.001  | 0.001      | 0.01                                    | 0.01       | 0.01       | 0.01                           | 0.01       |
| Repeatability (Std. Dev.) (g)   | 0.002  | 0.002      | 0.01                                    | 0.01       | 0.01       | 0.02                           | 0.02       |
| Linearity (g)                   | 0.003  | 0.003      | 0.01                                    | 0.01       | 0.02       | 0.03                           | 0.03       |
| Span Calibration Mass*          | 100 g  | 200 g      | 200 g                                   | 200 g      | 300 g      | 1 kg                           | 2 kg       |
| Linearity Calibration Mass      | 50, 100 g  | 100, 200 g | 100, 200 g                              | 200, 400 g | 300, 600 g | 500 g,<br>1 kg                 | 1 kg, 2 kg |
| Stabilization Time (s)          | 1.5  |            | 1                                       |            |            | 1.5                            |            |
| Construction                    | ABS plastic housing with 304 stainless steel (SST) pan   |            |   |            |            |                                |            |
| Draftshield                     | Yes  |            | No                                      |            |            |                                |            |
| Calibration                     | User-selectable external span or linearity calibration / Digital with external weight                                      |            |   |            |            |                                |            |
| Tare Range                      | Full Capacity by subtraction   |            |   |            |            |                                |            |
| Weighing Units**                | g, kg, ct, N, oz, ozt, dwt, lb, lb:oz, grn, Tael (HongKong), Tael (Singapore), Tael (Taiwan), tical, tola, C (Custom unit) |            |   |            |            |                                |            |
| Application Modes               | Weighing, Parts Counting, Percent Weighing, Check Weighing, Totalization, Display Hold                                     |            |   |            |            |                                |            |
| Typical Battery Life            | 80 hours   |            | 120 hours                               |            | 80 hours   |                                |            |
| Specified Temperature Range     | 10°C (50°F) to 40°C (104°F) at 10% to 80% relative humidity, non-condensing  |            |   |            |            |                                |            |
| Storage Conditions              | -20°C (-4°F) to 55°C (131°F) at 10% to 90% relative humidity, non-condensing   |            |   |            |            |                                |            |
| Communication                   | RS232, USB Host, USB Device, Ethernet or Bluetooth*** (all available as accessory)   |            |   |            |            |                                |            |
| Display Type                    | Backlit LCD: 6-digit 7-segment with white LED backlight  |            |   |            |            |                                |            |
| Display Size                    | 0.78 in / 20 mm digits   |            |   |            |            |                                |            |
| Pan Size (W x D)                | Ø93 mm / 3.7 in  |            | Ø120 mm / 4.7 in                        |            |            | 170 x 140 mm /<br>6.7 x 5.5 in |            |
| Balance Dimensions (W x D x H)  | 202 x 222 x 103 mm /<br>8 x 8.7 x 4.1 in   |            | 202 x 224 x 54 mm / 8 x 8.8 x 2.1 in    |            |            |                                |            |
| Shipping Dimensions (W x D x H) | 300 x 250 x 129mm /<br>11.8 x 9.8 x 5.1 in   |            | 300 x 250 x 86 mm / 11.8 x 9.8 x 3.4 in |            |            |                                |            |
| Net Weight                      | 1 kg / 2.2 lb  |            |   |            |            |                                |            |
| Shipping Weight                 | 1.5 kg / 3.3 lb  |            |   |            |            |                                |            |

#### Notes:

\* Calibration weights are included with models up to 620g capacity.

\*\* Availability is dependent on model and region.

\*\*\* Bluetooth kit is only available in certain regions according to the local regulations

TABLE 6-2. SPECIFICATIONS cont.

## Capacity x Readability:

| Model                  | SPX123               | SPX223               | SPX222             | SPX422              | SPX622                     | SPX1202                     | SPX2202                     |
|------------------------|----------------------|----------------------|--------------------|---------------------|----------------------------|-----------------------------|-----------------------------|
| Gram (g)               | 120 x 0.001          | 220 x 0.001          | 220 x 0.01         | 420 x 0.01          | 620 x 0.01                 | 1200 x 0.01                 | 2200 x 0.01                 |
| Kilogram (kg)          | /                    | /                    | /                  | /                   | /                          | 1.2 x 0.00001               | 2.2 x 0.00001               |
| Carat (ct)             | 600 x 0.005          | 1100 x 0.005         | 1100 x 0.05        | 2100 x 0.05         | 3100 x 0.05                | 6000 x 0.05                 | 11000 x 0.05                |
| Newton (N)             | 1.17679 x<br>0.00001 | 2.15744 x<br>0.00001 | 2.1574 x<br>0.0001 | 4.1188 x<br>0.0001  | 6.0801 x<br>0.0001         | 11.7679 x<br>0.0001         | 21.5744 x<br>0.0001         |
| Ounce (oz)             | 4.23290 x<br>0.00005 | 7.76030 x<br>0.00005 | 7.7600 x<br>0.0005 | 14.8150 x<br>0.0005 | 21.8700 x<br>0.0005        | 42.3290 x<br>0.0005         | 77.6030 x<br>0.0005         |
| Ounce Troy (ozt)       | 3.85810 x<br>0.00005 | 7.07320 x<br>0.00005 | 7.0730 x<br>0.0005 | 13.5030 x<br>0.0005 | 19.9335 x<br>0.0005        | 38.5810 x<br>0.0005         | 70.7320 x<br>0.0005         |
| Pennyweight (dwt)      | 77.162 x<br>0.001    | 141.463 x<br>0.001   | 141.46 x 0.01      | 270.07 x 0.01       | 398.67 x 0.01              | 771.62 x 0.01               | 1414.63 x<br>0.01           |
| Pound (lb)             | /                    | /                    | /                  | /                   | 1.36690 x<br>0.00005       | 2.64555 x<br>0.00005        | 4.85020 x<br>0.00005        |
| Pound:Ounce<br>(lb:oz) | /                    | /                    | /                  | /                   | 1lb:5.8700oz<br>x 0.0005oz | 2lb:10.3290oz<br>x 0.0005oz | 4lb:13.6030oz<br>x 0.0005oz |
| Grain (grm)            | 1851.88 x<br>0.02    | 3395.12 x<br>0.02    | 3395.0 x<br>0.2    | 6481.6 x<br>0.2     | 9568.0 x<br>0.2            | 18518.8 x 0.2               | 33951.2 x 0.2               |

TABLE 6-3. SPECIFICATIONS cont.

| Model                              | SPX421   | SPX621                      | SPX2201                                 | SPX6201    | SPX8200    |
|------------------------------------|--|-----------------------------|---|------------|------------|
| Capacity (g)                       | 420  | 620                         | 2200                                    | 6200       | 8200       |
| Readability (g)                    | 0.1  | 0.1                         | 0.1                                     | 0.1        | 1          |
| Repeatability (Std. Dev.) (g)      | 0.1  | 0.1                         | 0.1                                     | 0.1        | 1          |
| Linearity (g)                      | 0.1  | 0.1                         | 0.1                                     | 0.2        | 1          |
| Span Calibration Mass*             | 200 g  | 300 g                       | 2 kg                                    | 5 kg       | 8 kg       |
| Linearity Calibration Mass         | 200, 400 g   | 300, 600 g                  | 1 kg, 2 kg                              | 3 kg, 6 kg | 4 kg, 8 kg |
| Stabilization Time (s)             | 1  |                             |   |            |            |
| Construction                       | ABS plastic housing with 304 stainless steel (SST) pan   |                             |   |            |            |
| Draftshield                        | No   |                             |   |            |            |
| Calibration                        | User-selectable external span or linearity calibration / Digital with external weight                                      |                             |   |            |            |
| Tare Range                         | Full Capacity by subtraction   |                             |   |            |            |
| Weighing Units**                   | g, kg, ct, N, oz, ozt, dwt, lb, lb:oz, grn, Tael (HongKong), Tael (Singapore), Tael (Taiwan), tical, tola, C (Custom unit) |                             |   |            |            |
| Application Modes                  | Weighing, Parts Counting, Percent Weighing, Check Weighing, Totalization, Display Hold                                     |                             |   |            |            |
| Typical Battery Life               | 120 hours  |                             |   | 80 hours   | 120 hours  |
| Specified Temperature Range        | 10°C (50°F) to 40°C (104°F) at 10% to 80% relative humidity, non-condensing  |                             |   |            |            |
| Storage Conditions                 | -20°C (-4°F) to 55°C (131°F) at 10% to 90% relative humidity, non-condensing   |                             |   |            |            |
| Communication                      | RS232, USB Host, USB Device, Ethernet or Bluetooth*** (all available as accessory)   |                             |   |            |            |
| Display Type                       | Backlit LCD: 6-digit 7-segment with white LED backlight  |                             |   |            |            |
| Display Size                       | 0.78 in / 20 mm digits   |                             |   |            |            |
| Pan Size (W x D)                   | Ø120 mm /<br>4.7 in  | 170 x 140 mm / 6.7 x 5.5 in |   |            |            |
| Balance Dimensions<br>(W x D x H)  | 202 x 222 x 103 mm /<br>8 x 8.7 x 4.1 in   |                             | 202 x 224 x 54 mm / 8 x 8.8 x 2.1 in    |            |            |
| Shipping Dimensions<br>(W x D x H) | 300 x 250 x 129mm /<br>11.8 x 9.8 x 5.1 in   |                             | 300 x 250 x 86 mm / 11.8 x 9.8 x 3.4 in |            |            |
| Net Weight                         | 1 kg / 2.2 lb  |                             |   |            |            |
| Shipping Weight                    | 1.5 kg / 3.3 lb  |                             |   |            |            |

**Notes:** \* Calibration weights are included with models up to 620g capacity.

\*\* Availability is dependent on model and region.

\*\*\* Bluetooth kit is only available in certain regions according to the local regulations

TABLE 6-4. SPECIFICATIONS cont.

Capacity x Readability:

| Model               | SPX421         | SPX621                | SPX2201                | SPX6201                 | SPX8200              |
|---------------------|----------------|-----------------------|------------------------|-------------------------|----------------------|
| Gram (g)            | 420 x 0.1      | 620 x 0.1             | 2200 x 0.1             | 6200 x 0.1              | 8200 x 1             |
| Kilogram (kg)       | /              | /                     | 2.2 x 0.0001           | 6.2 x 0.0001            | 8.2 x 0.001          |
| Carat (ct)          | 2100 x 0.5     | 3100 x 0.5            | 11000 x 0.5            | 31000 x 0.5             | 41000 x 5            |
| Newton (N)          | 4.119 x 0.001  | 6.080 x 0.001         | 21.574 x 0.001         | 60.801 x 0.001          | 80.41 x 0.01         |
| Ounce (oz)          | 14.815 x 0.005 | 21.870 x 0.005        | 77.600 x 0.005         | 218.700 x 0.005         | 289.25 x 0.05        |
| Ounce Troy (ozt)    | 13.500 x 0.005 | 19.930 x 0.005        | 70.730 x 0.005         | 199.335 x 0.005         | 263.60 x 0.05        |
| Pennyweight (dwt)   | 270.1 x 0.1    | 398.7 x 0.1           | 1414.6 x 0.1           | 3986.7 x 0.1            | 5270 x 1             |
| Pound (lb)          | /              | 1.3670 x 0.0005       | 4.8500 x 0.0005        | 13.6685 x 0.0005        | 18.080 x 0.005       |
| Pound:Ounce (lb:oz) | /              | 1lb:5.870oz x 0.005oz | 4lb:13.600oz x 0.005oz | 13lb:10.700oz x 0.005oz | 18lb:1.25oz x 0.05oz |
| Grain (gm)          | 6480 x 2       | 9570 x 2              | 33950 x 2              | 95680 x 2               | 126540 x 20          |

6.2 Drawings

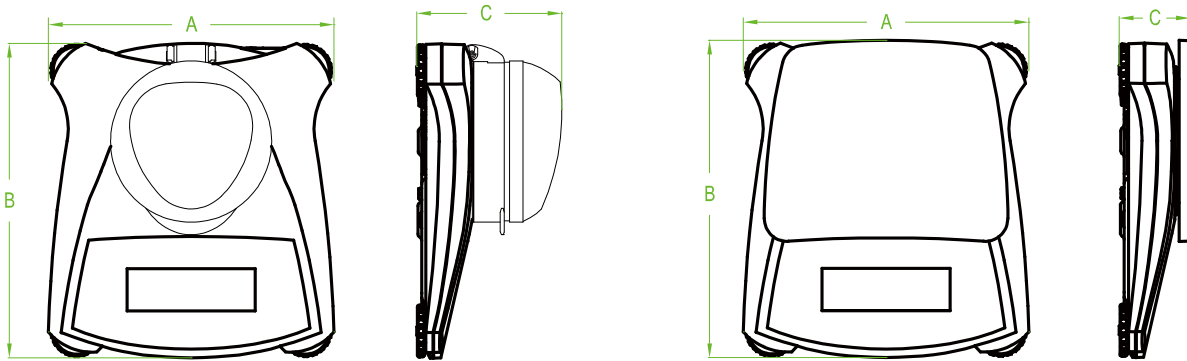





Figure 6.1 Dimensions

| Model            | A                | B                | C                |
|------------------|------------------|------------------|------------------|
| with draftshield | 202 mm / 8.0 in. | 222 mm / 8.7 in. | 103 mm / 4.1 in. |
| w/o draftshield  | 202 mm / 8.0 in. | 224 mm / 8.8 in. | 54 mm / 2.1 in.  |

6.3 Compliance

Compliance to the following standards is indicated by the corresponding mark on the product.

| Mark  | Standard  |
|---|---|
|  | This product complies with the applicable harmonized standards of EU Directives 2011/65/EU (RoHS), 2014/30/EU (EMC), 2014/35/EU (LVD) and 2014/31/EU (NAWI). The EU Declaration of Conformity is available online at <a href="http://www.ohaus.com/ce">www.ohaus.com/ce</a> . |
|  | EN 61326-1  |
|  | CAN/CSA-C22.2 No. 61010-1<br>UL Std. No. 61010-1  |

**Important notice for verified weighing instruments in the EU**

When the instrument is used in trade or a legally controlled application it must be set up, verified and sealed in accordance with local weights and measures regulations. It is the responsibility of the purchaser to ensure that all pertinent legal requirements are met.

Weighing Instruments verified at the place of manufacture bear the following supplementary metrology marking on the descriptive plate.

  1259

Weighing Instruments to be verified in two stages have no supplementary metrology marking on the descriptive plate. The second stage of conformity assessment must be carried out by the applicable weights and measures authorities.

If national regulations limit the validity period of the verification, the user of the weighing instrument must strictly observe the re-verification period and inform the weights and measures authorities

As verification requirements vary by jurisdiction, the purchaser should contact their local weights and measures office if they are not familiar with the requirements.

**Disposal**

In conformance with the European Directive 2002/96/EC on Waste Electrical and Electronic Equipment (WEEE) this device may not be disposed of in domestic waste. This also applies to countries outside the EU, per their specific requirements.

Please dispose of this product in accordance with local regulations at the collecting point specified for electrical and electronic equipment. If you have any questions, please contact the responsible authority or the distributor from which you purchased this device.

Should this device be passed on to other parties (for private or professional use), the content of this regulation must also be related.

Disposal instructions in Europe are available online at [www.ohaus.com/weee](http://www.ohaus.com/weee).

Thank you for your contribution to environmental protection.

**FCC Note**

This equipment has been tested and found to comply with the limits for a Class B digital device, pursuant to Part 15 of the FCC Rules. These limits are designed to provide reasonable protection against harmful interference in a residential installation. This equipment generates, uses and can radiate radio frequency energy and, if not installed and used in accordance with the instructions, may cause harmful interference to radio communications. However, there is no guarantee that interference will not occur in a particular installation. If this equipment does cause harmful interference to radio or television reception, which can be determined by turning the equipment off and on, the user is encouraged to try to correct the interference by one or more of the following measures:

- Reorient or relocate the receiving antenna.
- Increase the separation between the equipment and receiver.
- Connect the equipment into an outlet on a circuit different from that to which the receiver is connected.
- Consult the dealer or an experienced radio/TV technician for help.

**Industry Canada Note**

This Class B digital apparatus complies with Canadian ICES-003.

**ISO 9001 Registration**

In 1994, OHAUS Corporation, USA, was awarded a certificate of registration to ISO 9001 by Bureau Veritas Quality International (BVQI), confirming that the OHAUS quality management system is compliant with the ISO 9001 standard's requirements. On June 21, 2012, OHAUS Corporation, USA, was re-registered to the ISO 9001:2008 standard.

**LIMITED WARRANTY**

OHAUS products are warranted against defects in materials and workmanship from the date of delivery through the duration of the warranty period. During the warranty period OHAUS will repair, or, at its option, replace any component(s) that proves to be defective at no charge, provided that the product is returned, freight prepaid, to OHAUS. This warranty does not apply if the product has been damaged by accident or misuse, exposed to radioactive or corrosive materials, has foreign material penetrating to the inside of the product, or as a result of service or modification by other than OHAUS. In lieu of a properly returned warranty registration card, the warranty period shall begin on the date of shipment to the authorized dealer. No other express or implied warranty is given by OHAUS Corporation. OHAUS Corporation shall not be liable for any consequential damages.

As warranty legislation differs from state to state and country to country, please contact OHAUS or your local OHAUS dealer for further details.

# 1. INTRODUCCIÓN

Este manual contiene las instrucciones para la instalación, el funcionamiento y el mantenimiento de las Balanzas de la gama Scout SPX Series. Por favor, lea este manual en su integridad antes de proceder a utilizar la balanza.

## 1.1 Definición de los símbolos y señales de advertencia

Las notas en materia de seguridad se hallan señalizadas con términos y símbolos de advertencia. Los mismos pueden transmitir informaciones sobre cuestiones y alertas de seguridad. Señalan cuestiones y advertencias de seguridad. Ignorar las indicaciones en materia de seguridad puede ser causa de daños tanto personales como al dispositivo, averías y lecturas erróneas.

### Términos de advertencia

|                   |  |
|-------------------|--|
| <b>ALERTA</b>     | Indica una situación de un nivel de riesgo o peligro medio, de la que podrían resultar daños o incluso la muerte en el caso de no evitarse.  |
| <b>PRECAUCIÓN</b> | Indica una situación de un nivel de riesgo o peligro bajo, de la que podrían resultar daños materiales, daños al dispositivo o las pérdida de datos, o daños físicos, en el caso de no evitarse. |
| <b>Atención</b>   | Para informaciones de relevancia sobre el producto.  |
| <b>Nota</b>       | Para informaciones de utilidad sobre el producto.  |

### Símbolos de advertencia



Riesgos general



Riesgos de descarga eléctrica

## 1.2 Precauciones de seguridad



**PRECAUCIÓN** : Lea atentamente todas las advertencias en material de seguridad antes de proceder a la instalación, de llevar a cabo conexiones u operaciones de mantenimiento en estos equipos. Del incumplimiento del contenido de estas advertencias podrían resultar daños personales y/o materiales. Conserve estas instrucciones para poder consultarlas en el futuro.

- Compruebe que la alimentación eléctrica de corriente AC está en el rango del voltaje de entrada impreso en la etiqueta del adaptador.
- Conecte el adaptador AC únicamente a un enchufe compatible que disponga de toma de tierra.
- No colocar la balanza de tal modo que resulte difícil de desconectar el adaptador AC de la toma de corriente.
- Asegúrese de que el cable de corriente no represente un obstáculo potencial o pueda provocar caídas y/o tropiezos.
- Este equipo ha sido concebido y fabricado para ser utilizado en espacios interiores, y debería hacerse uso del mismo en emplazamientos secos.
- Haga funcionar el equipo únicamente en las condiciones ambientales señaladas en las instrucciones del usuario.
- No hacer funcionar el equipo en entornos peligrosos o inestables.
- No dejar caer objetos o cargas sobre la bandeja.
- Hacer uso únicamente de los accesorios y periféricos aprobados por el fabricante.
- Desconectar el equipo de la red eléctrica antes de proceder a su limpieza o efectuar operaciones de mantenimiento.
- Las operaciones de mantenimiento deben de ser únicamente llevadas a cabo por personal autorizado.

## 2. INSTALACIÓN

### 2.1 Instalación de componentes

Consulte las instrucciones y los gráficos que aparecen a continuación para identificar y efectuar el montaje de los componentes de su balanza Scout. Todos los elementos y componentes deben de ser montados antes de hacer uso de la balanza.

#### 2.1.1 Desbloqueo del cierre de seguridad de transporte

Desbloquee el cierre / bloqueo de transporte girando el puntero rojo 90 grados en el sentido contrario a las agujas del reloj (de Dcha a Izda) para desbloquearlo.



Gráfico 2-1. Bloqueo de transporte

#### 2.1.2 Instalar la bandeja de pesaje

Las balanzas provistas de una bandeja rectangular se deben colocar encajándolas en la sub-plataforma como se muestra a continuación y girándolas en el sentido contrario a las agujas del reloj (de Dcha a Izda) hasta que se produzca el encaje. Las bandejas redondas se colocan directamente sobre el soporte de la bandeja.

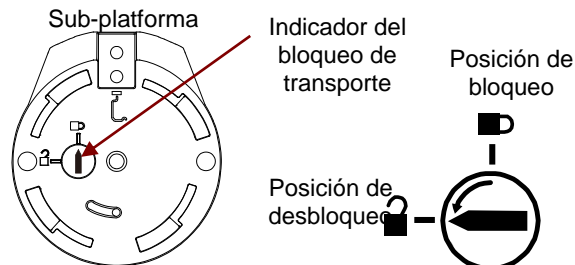

Gráfico 2-2. Instalación de la bandeja de pesaje

#### 2.1.3 Ranura de seguridad

Existe una ranura de seguridad en la parte trasera de la balanza que permite el aseguramiento de la balanza mediante un cable opcional y un accesorio de cierre de bloqueo.

### 2.2 Seleccionar el emplazamiento idóneo

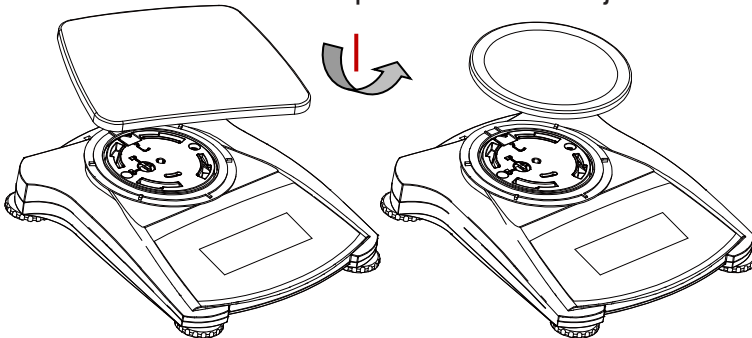
Para mejorar sus condiciones de funcionamiento, la balanza Scout debería ser colocada en un entorno limpio y estable. No hacer uso de la balanza en entornos con excesivas corrientes de aire, sometidos a cambios bruscos de temperatura, a proximidad de campos magnéticos o cerca de equipos que generen vibraciones o campos magnéticos.

### 2.3 Equilibrado de la balanza

La balanza Scout dispone de un indicador iluminado que sirve para recordar que la balanza debe hallarse equilibrada para un pesaje preciso. Hay una burbuja de equilibrado en una pequeña ventana en la parte frontal de la balanza. Para equilibrar la balanza, ajustar los soportes en cada una de las esquinas hasta que la burbuja quede centrada en el círculo. Asegúrese de que el equipo sea equilibrado cada vez que se cambia el equipo de emplazamiento.





Gráfico 2-3. Indicador de equilibrio

## 2.4 Conexión a la corriente eléctrica

### Instalación del adaptador AC

Se puede utilizar la corriente AC para hacer funcionar la balanza cuando no resulte necesario la energía de las pilas / baterías. Primero, conectar el adaptador AC (suministrado con el equipo) al jack de la conexión de entrada del adaptador AC situado en la partes posterior de la balanza y luego conecte el enchufe AC a una toma de corriente eléctrica.

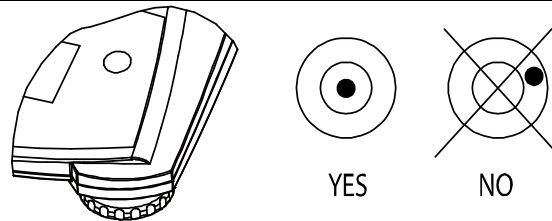
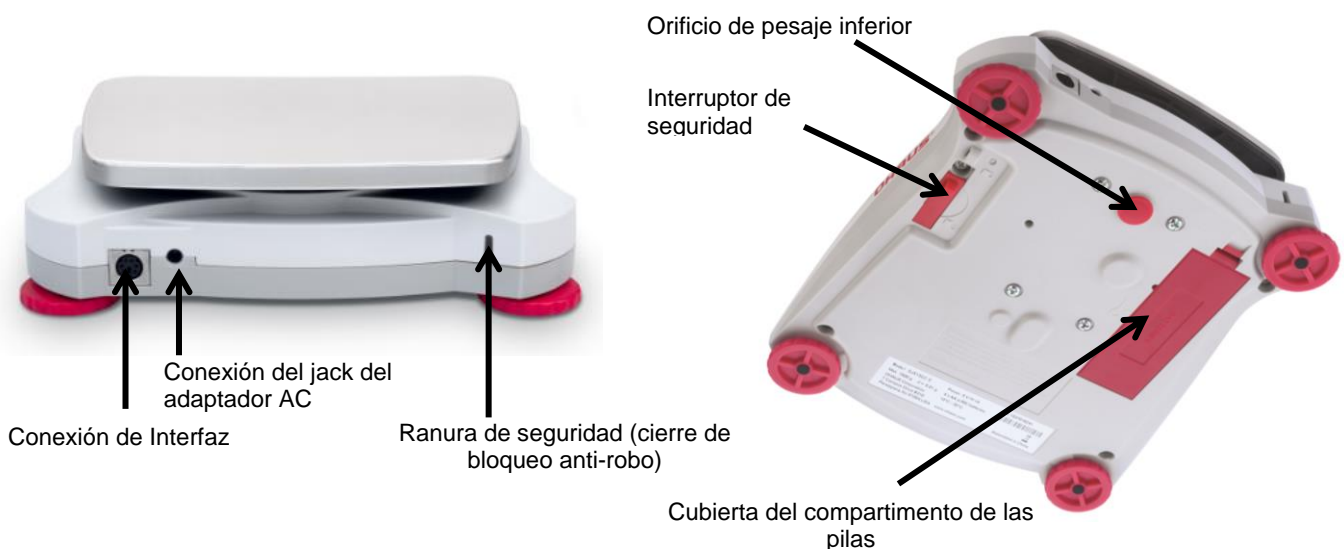

Figure 2-4. Partes posterior e inferior de la balanza

### Instalación de pilas / baterías

Instalar cuatro pilas "AA" con la polaridad tal y como se señala en el compartamiento de las pilas.

#### Nota:

Después de la alimentación, se recomienda dejar que el equilibrio caliente durante al menos 5 minutos antes de usarla.

## 2.5 Calibración inicial

Cuando se instala la balanza por primera vez, y cuando el equipo es desplazado a otro emplazamiento, debe de procederse a su calibrado para garantizar la precisión de los resultados de pesaje.

De un modo alternativo, las balanzas pueden ser calibradas manualmente mediante el uso de masas externas.

Debe de disponer de las masas de calibrado adecuadas antes de iniciar el proceso de calibrado. Por favor, consulte el apartado de calibrado en lo referente a las masas y al proceso de calibrado.

### 3. FUNCIONAMIENTO

#### 3.1 Controles







Gráfico 3-1. Panel de Control Scout

TABLA 3-1. Botones de funciones

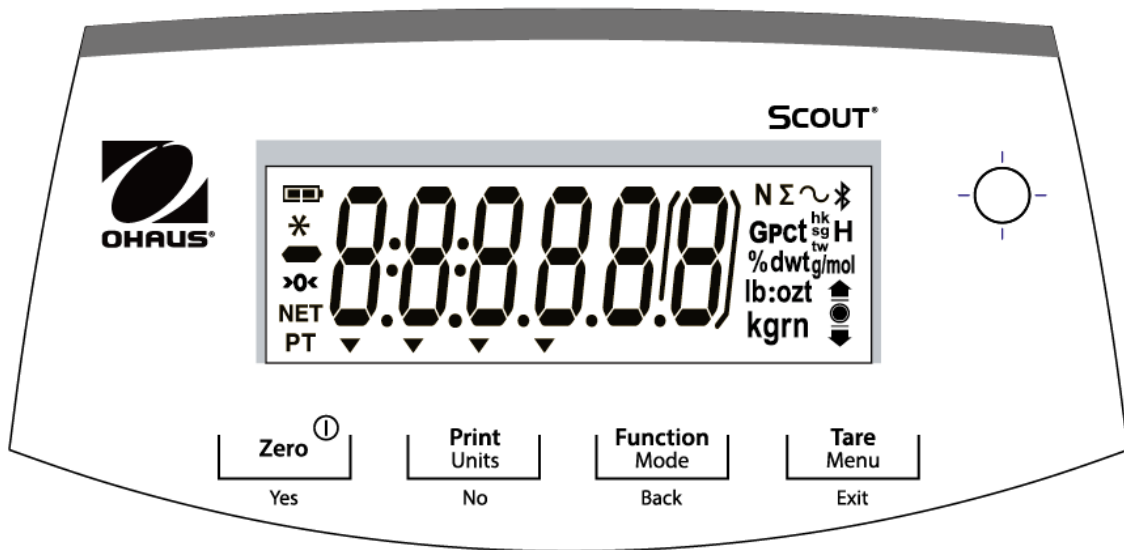
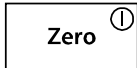
| Botón                                | <br>Yes                  | <br>No   | <br>Back | <br>Exit     |
|--------------------------------------|--|--|--|--|
| Función primaria (Pulsación corta)   | <b>Cero/On - encendido</b><br>Enciende la balanza<br><br>Si la balanza está encendida, la configura a cero | <b>Imprimir</b><br>Envía el valor actual al Puerto de comunicación seleccionado si el modo AUTOPRINT (impresión automática) está en Off .apagado.  | <b>Función</b><br>Inicia un modo de aplicación.  | <b>Tara</b><br>Introducir / borrar un valor de tara.   |
| Función secundaria (Pulsación larga) | <b>Zero/Off - apagado</b><br>Apaga la balanza.   | <b>Unidades</b><br>Modifica la unidad de pesaje.   | <b>Modo</b><br>Permite la modificación del modo de aplicación.                               | <b>Menú</b><br>Acceder al menú del usuario.  |
| Función Menú (Pulsación corta)       | <b>Yes - Sí</b><br>Acepta la configuración actual que aparece en pantalla.                                 | <b>No</b><br>Permite avanzar hasta el siguiente menú o el siguiente elemento del menú. Anula la configuración que aparece en la pantalla y avanza hasta la siguiente configuración disponible. | <b>Atrás</b><br>Permite volver hacia atrás al elemento anterior del menú.                    | <b>Salir</b><br>Permite salir del Menú del usuario. Interrumpe el proceso de calibrado en curso. |

**Notas:**

<sup>1</sup> Pulsación corta : Pulsar durante menos de 1 segundo.

<sup>2</sup> Pulsación larga : Pulsar y mantener pulsado durante más de 2 segundos.



Figure 3-2. Pantalla de la Balanza Scout

TABLE 3-2. Símbolos mostrados en pantalla

| Elemento | Descripción                    | Elemento | Descripción   |
|----------|--------------------------------|----------|---|
| 1        | Símbolo de carga de la batería | 8        | Símbolos de Kilogramos, grano   |
| 2        | Símbolo de peso estable        | 9        | Símbolos de verificación de pesaje  |
| 3        | Símbolo "Negativo"             | 10       | Libras, Onzas, Símbolos de Libras:Onzas                                   |
| 4        | Símbolo Cero centrado          | 11       | Símbolos de porcentaje, dwt, g/mol  |
| 5        | Símbolo NETO                   | 12       | Símbolos G (Gravedad), Piezas, t hk, t sg, t tw, H (Mantener en pantalla) |
| 6        | Símbolo Tara configurada       | 13       | Símbolos Newtons, Totalización, Dinámico, Bluetooth                       |
| 7        | Símbolos del cursor            |          |   |

Nota : \* Algunos símbolos pueden no hallarse disponibles en función de los distintos modelos.

### 3.2 Encendido / apagado de la balanza

Encender la balanza, pulsar y mantener pulsado el botón **[On/Zero Off]**– Encendido / Cero – Apagado durante 1 segundo. La balanza efectuará una comprobación automática de la pantalla y mostrará momentáneamente la versión del software, y luego iniciará el modo de pesaje activo. Para apagar la balanza, pulsar y mantener pulsado el botón **[On/Zero Off]**- Encendido / Cero – Apagado hasta que se muestra OFF (apagado) en pantalla.

### 3.3 Operación de calibración

Cuando se pone en marcha la balanza primera vez, se recomienda llevar a cabo una calibración de rango para garantizar la precisión de los resultados de pesaje. Antes de efectuar el calibrado, asegúrese de disponer de los pesos de calibrado adecuados. Asegúrese de que el interruptor de seguridad está en la posición de desbloqueo.

Pulsar y mantener pulsado **Menu** hasta que **[MENU]** (Menú) se muestre en pantalla. Cuando se suelte el botón, la pantalla mostrará el mensaje **[C.R.L.]**. Pulsar **Yes - sí** para aceptar. Entonces se mostrará el mensaje **[SPRN]** en pantalla. Pulsar **Yes - sí** para iniciar el calibrado de rango. Se mostrará el mensaje **[- -[- -]** mientras que se almacena la lectura del "cero". Seguidamente, se mostrará en pantalla el valor del peso de calibrado. Pulsar la tecla **[No]** para modificar dicho valor. Colocar la masa de calibrado especificada en la bandeja. Se mostrará el mensaje **[- -[- -]** mientras que se almacena la lectura en la memoria. Se mostrará el mensaje **[donE]** si el calibrado se ha llevado a cabo con éxito. La balanza volverá al modo de la aplicación anterior y se encuentra preparada para ser utilizada.

### 3.4 Modo de pesaje

Este es el modo de la configuración por defecto de salida de fábrica.

1. Si fuese necesario, pulsar y mantener pulsado el botón **[Mode]** hasta que **[WEIGH]** (Weigh – peso) aparezca en pantalla.
2. Si fuese necesario, coloque un recipiente vacío sobre la bandeja y pulse **Tare - Tara**.
3. Coloque una muestra sobre la bandeja o en el recipiente. El peso de la muestra se mostrará en la pantalla.

### 3.5 Modo de recuento

Este modo permite contar grandes cantidad y cifras de elementos sobre la base de un peso de referencia para el recuento.

1. Si fuese necesario, coloque un recipiente vacío sobre la bandeja y pulse **Tare - Tara**.
2. Pulsar y mantener pulsado el botón **[Mode]** hasta que **[Count]** (Recuento) aparezca en pantalla. Entonces aparecerá en pantalla : **[Clr.PW]** (Borrar el peso medio del elemento: AveragePieceWeight, APW).  
En el caso de no existir un peso medio (APW) del elemento a pesar, la balanza mostrará el mensaje **[Pwt. 0]**, proceder al paso 5.
3. Pulsar **No** para hacer uso del APW (peso medio del elemento a pesar) almacenado en la memoria. Proceder al paso 7.
4. Pulsar **Yes – sí** para configurar un APW (peso medio del elemento a pesar).
5. Entonces la balanza mostrará en pantalla el tamaño de la muestra, es decir **[Pwt. 0]**. Pulsar **No** o **Back – vuelta atrás** para modificar la selección efectuada (5, 10, 20, 50 o 100).
6. Introducir el número de elementos indicado sobre la bandeja y luego **Yes - sí** para calcular el APW (peso medio del elemento a pesar). La pantalla mostrará el recuento de elementos.
7. Añadir elementos adicionales hasta alcanzar la cifra deseada.
8. Para borrar de la memoria el APW (peso medio del elemento a pesar) almacenado, pulsar y mantener pulsado el botón **[Mode]** hasta que **[Count]** aparezca en pantalla. Pulsar **Yes – sí** cuando **[Clr.PW]** aparezca en pantalla.

**Nota :** Pulsar **Function (función)** para ver el APW (peso medio del elemento a pesar) actualmente almacenado en la memoria.

### 3.6 Modo Porcentaje

Este modo permite medir el peso de un elemento de muestra como un porcentaje de un peso de referencia.

1. Si fuese necesario, coloque un recipiente vacío sobre la bandeja y pulse **Tare - Tara**.
2. Pulsar y mantener pulsado el botón **[Mode]** hasta que **[Percent]** aparezca en pantalla. Entonces aparecerá en pantalla **[Clr.rEF]** (borrar referencia). En el caso de no existir un peso de referencia, la balanza mostrará el mensaje **[Pwt.rEF]**, proceder al paso 5.
3. Pulsar **No** para hacer uso del peso de referencia almacenado en la memoria y proceder al paso 6.
4. Pulsar **Yes - sí** para configurar un nuevo peso de referencia. Entonces aparecerá en pantalla en mensaje **[Pwt.rEF]**.
5. Coloque el material de referencia deseado sobre la bandeja o en el interior del recipiente. Pulsar **Yes – sí** para almacenar en la memoria el peso de referencia. La pantalla mostrará :100%.
6. Reemplazar el material de referencia con el material de muestra. La pantalla mostrará el porcentaje del peso de muestra en comparación con el peso de referencia.

7. Para borrar de la memoria el peso de referencia almacenado en la memoria, pulsar y mantener pulsado **[Mode]** hasta que **[PERCENT]** aparezca en pantalla. Pulsar **Yes – sí** cuando **[CLEAR]** aparezca en pantalla.



**Nota :** Pulsar **Function (función)** para ver el peso de referencia actualmente almacenado en la memoria.

## 3.7 Modo de Comprobación

Se utiliza este modo para comparar el Peso con un rango de peso a alcanzar. La balanza soporta un pesaje de comprobación positivo, negativo y cero.

### 3.7.1 Pesaje de comprobación

Utilizar este modo para comparar el Peso de los elementos con el rango de peso a alcanzar.

1. Pulsar y mantener pulsado el botón **[CHECK]** (Check - comprobar) aparezca en pantalla. Entonces aparecerá en pantalla **[CLEAR]** (borrar límite de comprobación).
  2. Pulsar **No** para hacer uso del límite de comprobación almacenado en la memoria y proceder al paso 5.
  3. Pulsar **Yes - sí** para configurar un nuevo límite de comprobación de referencia. Entonces aparecerá en pantalla en mensaje **[SET. Lo]**. Pulsar **Yes - sí** para ver el valor del límite "inferior". Pulsar **Yes - sí** para aceptar o **No** para editar el valor del límite "inferior". Entonces se mostrará en pantalla el valor almacenado en la memoria, con el primer dígito señalado **[000.000kg]**. Pulsar **No** repetidamente hasta que aparezca la cifra deseada. Pulsar **Yes-sí** para aceptar y señalar el siguiente dígito. Repetir hasta que todos los dígitos sean correctos. Pulsar **Yes- sí** para aceptar el valor del límite "inferior, aparecerá en pantalla el mensaje : **[SET. Hi]**.
  4. Repetir el mismo procedimiento para aceptar o editar el valor del límite "superior".
  5. Si fuese necesario, coloque un recipiente vacío sobre la bandeja y pulse **Tare - Tara**.
  6. Coloque el material de muestra sobre la bandeja o en el recipiente. Si el peso de la muestra está por debajo del rango del peso establecido, se encenderá el icono "inferior", . Si la muestra está dentro del rango del peso definido, se encenderá el icono de "aceptado" .
- Si el peso de la muestra está por encima del rango del peso establecido, se encenderá el icono .

**Nota :** Pulsar **Function (función)** para ver los límites de comprobación inferior y superior.

### Comprobación Positiva

La comprobación positiva se utiliza para determinar si el material añadido colocado sobre la balanza se halla dentro del margen del peso establecido. En este caso los límites INFERIORES y SUPERIORES deben de ser valores positivos. (El límite SUPERIOR debe de ser mayor que el límite INFERIOR.)

Añadir material adicional a la bascule hasta que alcance el rango ACEPTADO (.

### Comprobación negativa

La comprobación negativa se utiliza para determinar si el material sustraído del removed añadido colocado sobre la balanza se halla dentro del margen del peso establecido. En este caso los límites INFERIORES y SUPERIORES son en ambos casis valores negativos. (El límite INFERIOR debe de ser mayor que el límite SUPERIOR.)

Colocar el elemento que debe de ser pesado sobre la balanza y pulsar **TARE - TARA**. Sustraer una porción o parte del elemento hasta alcanzar el rango ACEPTADO.

### Zero Check

Zero check is used when comparing subsequent samples to an initial reference sample. In this case, the UNDER limit must be a negative value and the OVER limit must be a positive value. Place the reference item on the balance and press **TARE**. Remove the reference sample and place the item to be compared on the balance to determine if it is within the ACCEPT range.

### 3.8 Modo Totalización

Este modo permite al usuario almacenar en la memoria una serie de mediciones de pesaje. El modo de totalización se inicia cuando el símbolo “ $\Sigma$ ” aparece en pantalla y se muestra la unidad actual.

**Nota** :Únicamente se totalizan cifras positivas.

1. Pulsar y mantener pulsado el botón **[Mode]** hasta que **[Total]** (Totalización) aparezca en pantalla. Entonces aparecerá en pantalla **[Lr.tot]**.
2. Pulsar la tecla **Yes - sí** o **No** para borrar o no el dato de totalización actualmente almacenado en la memoria. Cuando se añade / coloca un peso en la balanza el valor aparecerá en pantalla.
3. Si fuese necesario, coloque un recipiente vacío sobre la bandeja y pulse **Tare - Tara**. Añada el primer elemento, su peso aparecerá en pantalla.  
Pulsar **Function (function)** para almacenar su peso en la memoria, el símbolo “ $\Sigma$ ” parpadeará en la pantalla en la que aparecerá el peso total.
4. Pulsar **Tare - Tara** (o quitar el peso de la operación anterior) y añada el siguiente elemento. La balanza mostrará su peso en pantalla.  
Pulsar **Function (function)** para almacenar su peso en la memoria, el símbolo “ $\Sigma$ ” parpadeará en la pantalla en la que aparecerá el nuevo peso total.
5. Repetir el paso 4 para todos los elementos cuyo peso haya que acumular.
6. Para borrar de la memoria el total almacenado, pulsar y mantener pulsado **Mode** hasta que **[Total]** aparezca en pantalla. Cuando aparezca en pantalla **[Lr.tot]**, pulsar **Yes - sí**.

### 3.9 Modo de mantenimiento de los valores mostrados en pantalla “Hold”

Hay dos modos que permiten mantener los valores mostrados en pantalla “hold” :

- PeakHold – Mantener el valor más elevado “pico” :permite al usuario capturar y almacenar en la memoria el valor de pesaje estable más elevado ( $\geq 5d$ ).
- DisplayHold – Mantener los valores mostrados en pantalla (configuración por defecto):permite al usuario capturar y almacenar en la memoria el primer valor de pesaje estable ( $\geq 5d$ ).

#### Inicio

Si no se mantiene en pantalla ningún valor de pesaje, pulsar la tecla **[Function]** para iniciar. Se mostrará en pantalla el mensaje **[rEdy]** (Ready - Preparado) hasta que se coloque un peso en la balanza.

Cuando la balanza muestre en pantalla un valor estable, el icono Hold– mantener en pantalla - **(H)**parpadeará y el peso mostrado en pantalla no cambiará.

#### Reset - Reconfigurar

Si no hay ningún peso colocado en la bandeja y se mantiene un valor mostrado en la pantalla, basta con una pulsión corta de la tecla **[Function]**– función para eliminar el valor mostrado en pantalla y que se muestre el valor del nuevo pesaje en la pantalla.

1. Pulsar y mantener pulsado el botón **Mode** hasta que **[Hold]** aparezca en pantalla.
2. Si fuese necesario, coloque un recipiente vacío sobre la bandeja y pulse **Tare - Tara**. Entonces se mostrará en pantalla el valor Cero.
3. Pulsar la tecla **[Function]** para iniciar. Se mostrará en pantalla el mensaje **[rEdy]** (Ready - Preparado).
4. Colocar las muestras que deban ser pesadas sobre la bandeja.
5. La pantalla mostrará el valor estable, el icono “Hold” **(H)** – mantener en pantalla - pestañeará.



## 4.3 Menú de configuración

Entrar en este menú para configurar los parámetros de la balanza.

|                             |   |
|-----------------------------|---|
| Reset – Reconfigurar :      | <b>no</b> , yes - sí                                    |
| Filter – Filtro :           | Low - Bajo, <b>Med - Medio</b> , High - Alto            |
| Retorno a cero automático : | off - apagado, <b>0.5d</b> , 1d, 3d                     |
| Estable :                   | 0.5d, <b>1d</b> , 2d, 5d                                |
| Iluminación trasera :       | off - apagado, on - encendido, <b>auto - automático</b> |
| Tara automática :           | <b>off - apagado</b> , on- encendido, on-acc            |
| Apagado automático :        | <b>off - apagado</b> , 1, 5, 10                         |
| Fin configuración :         | Salir del menú  |

**Nota** :En negrita aparecen siempre los valores de salida de fábrica por defecto.

### Reset– Reconfigurar [**R E S E T**]

Permite reconfigurar el menú de configuración a los valores de salida de fábrica establecidos.

NO - No = no reconfigurar

YES - Sí = reconfigurar

### Filter– Filtro [**F I L T E R**]

Configurar el nivel del filtrado de la señal.

LOW - Bajo = menor estabilidad, tiempo de estabilización más rápido

MED - Medio = estabilidad normal, tiempo de estabilización

HI - Alto = mayor estabilidad, tiempo de estabilización más lento

### AZT– Retorno automático a cero [**A Z T**]

Configurar la función de vuelta automática a cero (automaticzero tracking).

OFF – Apagado= desactivada

0.5d = Se mostrará el valor cero en pantalla hasta que se supere un cambio de 0.5 divisiones por segundo.

1d = Se mostrará el valor cero en pantalla hasta que se supere un cambio de 1 divisiones por segundo.

3d = Se mostrará el valor cero en pantalla hasta que se supere un cambio de 3 divisiones por segundo

### Stable Range – Rangoestable [**S T A B L E**]

Configurar la cantidad en la que puede variar la lectura mientras se mantiene encendido el símbolo de estabilidad.

0.5d = 0.5 balance division – división de la balanza

1d = 1 balance division – división de la balanza

2d = 2 balance division – división de la balanza

5d = 5 balance division – división de la balanza

### Back Light– Iluminación trasera [**B . L . I G H T**]

Permite configurar la función de la iluminación trasera.

OFF - Apagado = siempre apagada

ON - Encendido = siempre encendida

AUTO - Automático = encendida cuando se pulsa un botón o se produce un cambio en el peso mostrado en pantalla.

**Note**: Cuando el dispositivo se halla conectado al pack de alimentación, la iluminación trasera estará siempre encendida.



**Auto Tare**– Tara automatic[**A.TA-E**]

Permite configurar la función de tara automática.

- OFF – Apagado = La función de Tara Automática(AutomaticTare) estará desactivada
- ON – encendido = Se efectúa la tara con relación al primer pesaje bruto estable
- ON-ACC = Las cargas brutas estables dentro de los límites aceptados están sujetas a tara (en el modo de pesaje de Comprobación - Checkweighingmode)

**Auto off** - Apagado automático [**A.OFF**]

Configurar la función de apagado automático.

- OFF - apagado = desactivado
- 1 = apaga el equipo tras 1 minuto sin actividad
- 5 = apaga el equipo tras 5 minutos sin actividad
- 10 = apaga el equipo tras 10 minutos sin actividad

**EndSetup**– Finalizar configuración [**E.nd**]

Avanzar hacia el menú siguiente o volver a la parte superior del menú actual.

**4.4 Menú Mode–Modo**

Este menú permite activar los modos para que se hallen disponibles para ser utilizados mediante el botón [Mode].

|                |  |
|----------------|--|
| Reconfigurar : | no, sí                                   |
| Peso :         | off - apagado, <b>on - encendido</b>     |
| Contador :     | off - apagado, <b>on - encendido</b>     |
| Porcentaje :   | off - apagado, <b>on - encendido</b>     |
| Comprobación:  | off - apagado, <b>on - encendido</b>     |
| Totalización : | off - apagado, <b>on - encendido</b>     |
| Mantener :     | <b>En pantalla</b> , Pico, Off - apagado |
| End Mode:      | Salir de menu                            |

**Reconfigurar - Reset** [**rESEt**]

Reconfigurar el menú Modea la configuración por defecto de salida de fábrica.

- NO = noreconfigurar
- YES - Sí = reconfigurar

**Peso - Weigh** [**WgH**]

Configurar el estatus.

- OFF – Apagado = desactivado
- ON – Encendido = activado

**Contador - Count** [**Count**]

Configurar el estatus.

- OFF – Apagado = desactivado
- ON – Encendido = activado

**Porcentaje - Percent** [**PERcent**]

Configurar el estatus.

- OFF – Apagado = desactivado
- ON – Encendido = activado

**Comprobación – Check** [**CHECk**]

Configurar el estatus.

- OFF – Apagado = desactivado
- ON – Encendido = activado

**Totalización – Totalization [Total]**

Configurar el estatus.

OFF – Apagado = desactivado  
 ON – Encendido = activado

**Mantener en pantalla - Hold[Hold]**

Configuración del sub-modo.

OFF - apagado = desactivado  
 PeakHold - Mantener en pantalla el pico = permite al usuario capturar y almacenar en la memoria el valor estable del pesaje más elevado efectuado ( $\geq 5d$ ).  
 DisplayHold - Mantener en pantalla el valor = permite al usuario capturar y almacenar en la memoria el primer valor estable de pesaje ( $\geq 5d$ ).

Cuando se mantiene en pantalla el valor estable, el icono “Hold” parpadeará y el valor del peso mostrado en pantalla no se modificará.

Avanzar hacia el menú siguiente o volver a la parte superior del menú actual.

**End Mode [End]** – Salir del menú

**4.5 Menú unidades**

Este menú activa las unidades para resulten accesibles con el botón **[Units]** Unidades. Las unidades en menú deben de estar encendidas “on” para hallarse activas.

**Nota** :Las unidades disponibles pueden varias en función del modelo y de las distintas normativas nacionales aplicables.

|           |                                      |
|-----------|--------------------------------------|
| g:        | off - apagado, <b>on - encendido</b> |
| kg:       | off - apagado, <b>on - encendido</b> |
| ct:       | off - apagado, <b>on - encendido</b> |
| N:        | off - apagado, <b>on - encendido</b> |
| oz:       | off - apagado, <b>on - encendido</b> |
| ozt:      | off - apagado, <b>on - encendido</b> |
| dwt:      | off - apagado, <b>on - encendido</b> |
| lb:       | off - apagado, <b>on - encendido</b> |
| lb:oz:    | off - apagado, <b>on - encendido</b> |
| grn:      | off - apagado, <b>on - encendido</b> |
| hkt:      | off - apagado, <b>on - encendido</b> |
| sgt:      | off - apagado, <b>on - encendido</b> |
| twt:      | off - apagado, <b>on - encendido</b> |
| t:        | off, <b>tola</b> , tical             |
| C:        | off - apagado, <b>on - encendido</b> |
| End Unit: | Salir del menú                       |

**Unidad de medida (C)**

Utilice la unidad personalizada para mostrar el peso en una unidad de medida alternativa. La unidad personalizada se define usando un factor de conversión basado en la unidad de gramo, en donde el factor de conversión es el número de unidades personalizadas por gramo expresados en notación científica (factor  $\times 10^{\text{Exponente}}$ ).

**Factor**

Establecer el factor de conversión (0,1 a 1,99) utilizando el teclado numérico.

El ajuste predeterminado es 1,0.

## Exponente

Ajuste el factor multiplicador.

-3 = Dividir el factor por el 1000 ( $1 \times 10^{-3}$ )

-2 = Dividir el factor por el 100 ( $1 \times 10^{-2}$ )

-1 = Dividen el factor por 10 ( $1 \times 10^{-1}$ )

0 = multiplicar el factor por el 1 ( $1 \times 10^0$ )

1 = multiplicar el factor por el 10 ( $1 \times 10^1$ )

2 = multiplicar el factor por el 100 ( $1 \times 10^2$ )

3 = multiplicar el factor por el 1000 ( $1 \times 10^3$ )

## Dígito menos significativo

Establecer la graduación.

Ajustes de 0,5, 1, 2, 5, 10, 100 están disponibles.

Nota: Unidad libre está bloqueado en la posición apagada cuando el interruptor de seguridad se establece en la posición de bloqueo.

Siga a continuación las instrucciones a continuación para entrar en el menú de la unidad para ajustar la unidad personalizada.

Aparece mantener presionado Menú hasta [MMENU]. Cuando se suelta el botón, la pantalla mostrará [C.R.L]. Pulse **No** a través de los elementos de menú siguientes: [C.R.L], [SELEUP], [F00dE] hasta [Un t] se visualiza.

1. Cuando aparece [Un t], pulse **Yes**.
2. Se mostrará [RESE T]. Se mostrará Pulse **No**, [Un t 9].
3. Pulse **No** para cambiar entre las unidades activas hasta que se muestre [Un t c].
4. Pulse **Yes**, [Un c] se mostrará, a continuación, pulse **Yes**.
5. Se muestra [FACTOR]. Pulse **Yes** para ver el factor por defecto. Pulse **Yes** para aceptar o **No** para editar el "factor multiplicador". El valor almacenado a continuación, se muestra con el primer dígito en vídeo [1.00000000]. No se presione repetidamente hasta que aparezca el número deseado. Pulse **Yes** para aceptar y poner de relieve el siguiente dígito. Repita hasta que todos los dígitos son correctos. Pulse **Yes** para aceptar el valor "Factor".
6. Se muestra [EP T]. Repetir el mismo procedimiento que en el paso 5 para aceptar o modificar el valor "exponente". Pulse **Yes** para aceptar el valor "exponente".
7. Se muestra [L5d]. Repetir el mismo procedimiento que en el paso 5 para aceptar o modificar el valor "dígito menos significativo". Pulse la tecla **Yes** para aceptar el valor de la graduación, [End] se visualiza.
8. Cuando se muestre [End], pulse **Exit** para salir al modo de pesaje.

## 4.6 Características adicionales

### Gancho de pesaje inferior

La balanza Scout se halla equipada con un gancho inferior para efectuar pesajes por debajo de la balanza.

El gancho de pesaje se halla situado en la parte trasera de la cubierta de las pilas como se muestra a continuación. Para poder hacer uso de esta característica y funcionalidad tiene que quitar la cobertura roja de protección para abrir la parte inferior de la báscula.



**Atención :** Antes de girar la balanza, quitar la tapa y el apoyo de la tapa (si la hay), y gire la clavija de bloqueo de transporte hacia la posición de “bloqueo” para evitar que el equipo sufra daños.



Gráfico 4-2. Pesaje inferior

La balanza puede apoyarse mediante el uso de soportes de laboratorio o cualquier otro método adecuado. Asegúrese de que la balanza se encuentra nivelada y apoyada con seguridad y que el bloqueo de transporte ha sido anulado. Encienda la balanza, y use una cuerda o un alambre para fijar los elementos que deban de ser pesados.



Gráfico 4-3. Aplicación de pesaje inferior / peso colgante

### Conectando el Interfaz

Puede utilizar un kit interfaz de conectividad adicional para conectar la báscula a un ordenador o a una impresora.

Se hallan disponibles los distintos accesorios de Kit que se describen a continuación :

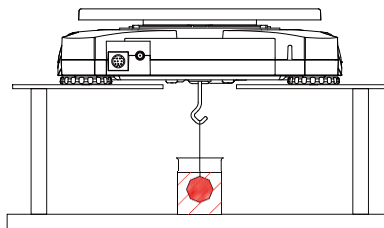
RS232, Host USB, Dispositivo USB, Ethernet, Bluetooth®.



Gráfico 4-4. Parte posterior de la balanza

\* Los kits de interfaces disponibles pueden estar sujetos a cambios de acuerdo con las distintas normativas nacionales aplicables

La palabra y el logotipo Bluetooth® son marcas registradas propiedad de Bluetooth SIG, Inc., OHAUS hace uso de dichas marcas al amparo de sus licencias de utilización.

## 5. MANTENIMIENTO

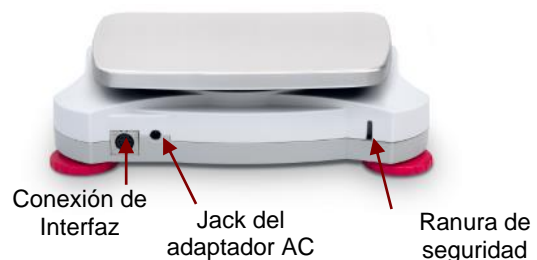
### 5.1 Limpieza



**PRECAUCIÓN** : Riesgo de shock / descarga eléctrica. Desconectar el equipo de la toma / fuente de corriente eléctrica antes de proceder a su limpieza.

La carcasa puede limpiarse con un paño humedecido con un detergente suave si fuese necesario.



**Atención** :No utilizar disolventes, productos químicos, alcohol, amoniaco o productos abrasivos para limpiar la carcasa o el panel de control.

### 5.2 Resolución de problemas

La tabla siguiente contiene una lista de problemas habituales y sus posibles causas y soluciones. Si el problema persiste, por favor, contacte con OHAUS o su agente autorizado.

TABLA5-1

| Síntoma                             | Causa probable   |
|-------------------------------------|--|
| No se puede encender el dispositivo | La balanza no recibe alimentación / corriente  |
| Escasa precisión                    | Calibrado inadecuado<br>Entorno inestable  |
| No puede efectuarse el calibrado    | El interruptor de seguridad está en la posición de cierre  |
| <b>Err B.1</b>                      | El peso sobrepasa la potencia en el rango cero.  |
| <b>Err B.2</b>                      | La potencia en el pesaje inferior se halla en rango cero.  |
| <b>Err B.3</b>                      | Sobrecarga (el peso sobrepasa la capacidad del rango establecido)  |
| <b>Err B.4</b>                      | Carga insuficiente (sin bandeja de pesaje)   |
| <b>Err B.5</b>                      | Tara fuera de rango  |
| <b>Err B.6</b>                      | El valor mostrado en pantalla sobrepasa 999999 (posible en modo de Totalización)   |
| <b>Err B.7</b>                      | Posición interna de pesaje desconocida   |
| <b>rEF.Err</b>                      | Error de recuento de partes o de porcentaje – peso de la muestra < 1d.<br>La balance señala un error y luego sale del modo de recuento de partes o se pone en modo [ <b>CLr.APU</b> ]. |
| <b>Lo.rEF</b>                       | Peso de referencia de porcentaje o APW demasiado bajo para obtener resultados precisos   |
| <b>CAL E</b>                        | Error a la hora de efectuar el calibrado.  |
| <b>USb.Err</b>                      | No se puede hallar el fichero de la aplicación (app file) o el menú en el disco U.   |

### 5.3 Información sobre el servicio técnico

Si el apartado de resolución de problemas no le resulta útil para resolver un problema, puede ponerse en contacto con su agente autorizado OHAUS. Para servicio o soporte técnico en los Estados Unidos puede llamar al servicio de atención al cliente al número gratuito :1-800-672-7722 ext. 7852 entre las 8:00 AM y las 5:00 PM EST. Un especialista en los productos OHAUS se hallará disponible para brindarle la asistencia técnica necesaria. Si reside fuera de los Estados Unidos, por favor, visite nuestra web :[www.ohaus.com](http://www.ohaus.com) o localice las oficinas de OHAUS más cercanas.

## 6. Datos Técnicos

Los datos técnicos son válidos únicamente en las siguientes condiciones ambientales :

Usa únicamente en entornos interiores

Rango de temperaturas de funcionamiento operativo :+10 °C a +40 °C

Humedad relativa :10% a 80% a 31°C, con decrecimiento lineal hasta el 50% a 40°C, sin condensación

Altitud :Hasta 2000 m

Alimentación :Corriente AC – Adaptador de corriente 100-240V 50/60 Hz y salida 5V DC 1 A, o 4 pilas AA

Nivel de polución : 2

Categoría de la instalación : II

Fluctuaciones de voltaje de la corriente principal :hasta  $\pm 10\%$  del voltaje nominal

## 6.1 Características técnicas

TABLA6-1. Características técnicas

| MODELO   | SPX123   | SPX223     | SPX222  | SPX422     | SPX622     | SPX1202                          | SPX2202    |
|--|--|------------|---|------------|------------|----------------------------------|------------|
| Capacidad (g)  | 120  | 220        | 220   | 420        | 620        | 1200                             | 2200       |
| Legibilidad (g)  | 0.001  | 0.001      | 0.01  | 0.01       | 0.01       | 0.01                             | 0.01       |
| Repetibilidad (Desviación estándar)                          | 0.002  | 0.002      | 0.01  | 0.01       | 0.01       | 0.02                             | 0.02       |
| Linealidad (g)   | 0.003  | 0.003      | 0.01  | 0.01       | 0.02       | 0.03                             | 0.03       |
| Masa de Calibrado de Rango *                                 | 100 g  | 200 g      | 200 g   | 200 g      | 300 g      | 1 kg                             | 2 kg       |
| Masa de Calibrado de Linealidad                              | 50, 100 g  | 100, 200 g | 100, 200 g                                    | 200, 400 g | 300, 600 g | 500 g, 1 kg                      | 1 kg, 2 kg |
| Tiempo de estabilización (s)                                 | 1.5  |            | 1   |            |            | 1.5                              |            |
| Fabricación  | Carcasa en plástico ABS con bandeja de acero inoxidable 304 (SST)  |            |   |            |            |                                  |            |
| Cubierta / paraviento  | Sí   |            |   | No         |            |                                  |            |
| Calibración  | Seleccionable por el usuario de calibrado o de linealidad de calibración externa / digital con pesa externa            |            |   |            |            |                                  |            |
| Rango de Tara  | Plena capacidad por sustracción  |            |   |            |            |                                  |            |
| Unidades de pesaje **  | g, kg, ct, N, oz, ozt, dwt, lb, lb:oz, grn, Tael (HongKong), Tael (Singapore), Tael (Taiwan), tical, tola, Custom unit |            |   |            |            |                                  |            |
| Modos de Aplicación  | Pesaje, Recuento, Porcentaje, Comprobación de peso, Totalización, Mantenimiento de peso fijo en pantalla               |            |   |            |            |                                  |            |
| Tiempo de funcionamiento de las baterías (a 20°C)            | 80 horas   |            | 120 horas                                     |            | 80 horas   |                                  |            |
| Rango de temperaturas de funcionamiento operativo específico | +10°C a +40°C a10% a 80% Humedad relativa, sin condensación  |            |   |            |            |                                  |            |
| Condiciones de almacenamiento                                | -20°C a +55°C a10% a 90% Humedad relativa, sin condensación  |            |   |            |            |                                  |            |
| Comunicación   | RS232, dispositivo USB, Ethernet, Bluetooth***, Host USB Host (todos disponibles como accesorio)                       |            |   |            |            |                                  |            |
| Tipo de pantalla   | LCD con iluminación trasera : 6-dígitos 7-segmentos con iluminación trasera LED de luz blanca                          |            |   |            |            |                                  |            |
| Tipo de pantalla   | 20 mm / 0.78 pulgadas dígitos  |            |   |            |            |                                  |            |
| Dimensiones de la bandeja                                    | 93 mm / 3.7 pulgadas   |            | 120 mm /4.7 pulgadas                          |            |            | 170 x 140 mm /6.7 x 5.5 pulgadas |            |
| Dimensione de balance (W x D x H)                            | 202 x 222 x 103 mm / 8 x 8.7 x 4.1 in  |            | 202 x 224 x 54 mm / 8 x 8.8 x 2.1 in          |            |            |                                  |            |
| Dimensiones para el envío                                    | 300 x 250 x 129mm / 11.8 x 9.8 x 5.1 pulgadas  |            | 300 x 250 x 86 mm / 11.8 x 9.8 x 3.4 pulgadas |            |            |                                  |            |
| Peso Neto (kg)   | 1 kg / 2.2 lb  |            |   |            |            |                                  |            |
| Peso Bruto (kg)  | 1.5 kg / 3.3 lb  |            |   |            |            |                                  |            |

### Notas:

\* Las pesas de calibración se incluyen con los modelos de hasta 620g capacidad.

\*\* Las unidades de pesaje disponibles, los modos de aplicación y los Kits de interfaces opcionales están sujetos a cambios de acuerdo con las normativas nacionales aplicables.

\*\*\* Kit Bluetooth sólo está disponible en ciertas regiones de acuerdo con las regulaciones locale

### Capacidad x Legibilidad:

| Modelo              | SPX123            | SPX223            | SPX222          | SPX422           | SPX622                  | SPX1202                  | SPX2202                  |
|---------------------|-------------------|-------------------|-----------------|------------------|-------------------------|--------------------------|--------------------------|
| Gram (g)            | 120 x 0.001       | 220 x 0.001       | 220 x 0.01      | 420 x 0.01       | 620 x 0.01              | 1200 x 0.01              | 2200 x 0.01              |
| Kilogram (kg)       | /                 | /                 | /               | /                | /                       | 1.2 x 0.00001            | 2.2 x 0.00001            |
| Carat (ct)          | 600 x 0.005       | 1100 x 0.005      | 1100 x 0.05     | 2100 x 0.05      | 3100 x 0.05             | 6000 x 0.05              | 11000 x 0.05             |
| Newton (N)          | 1.17679 x 0.00001 | 2.15744 x 0.00001 | 2.1574 x 0.0001 | 4.1188 x 0.0001  | 6.0801 x 0.0001         | 11.7679 x 0.0001         | 21.5744 x 0.0001         |
| Ounce (oz)          | 4.23290 x 0.00005 | 7.76030 x 0.00005 | 7.7600 x 0.0005 | 14.8150 x 0.0005 | 21.8700 x 0.0005        | 42.3290 x 0.0005         | 77.6030 x 0.0005         |
| Ounce Troy (ozt)    | 3.85810 x 0.00005 | 7.07320 x 0.00005 | 7.0730 x 0.0005 | 13.5030 x 0.0005 | 19.9335 x 0.0005        | 38.5810 x 0.0005         | 70.7320 x 0.0005         |
| Pennyweight (dwt)   | 77.162 x 0.001    | 141.463 x 0.001   | 141.46 x 0.01   | 270.07 x 0.01    | 398.67 x 0.01           | 771.62 x 0.01            | 1414.63 x 0.01           |
| Pound (lb)          | /                 | /                 | /               | /                | 1.36690 x 0.00005       | 2.64555 x 0.00005        | 4.85020 x 0.00005        |
| Pound:Ounce (lb:oz) | /                 | /                 | /               | /                | 1lb:5.8700oz x 0.0005oz | 2lb:10.3290oz x 0.0005oz | 4lb:13.6030oz x 0.0005oz |
| Grain (grn)         | 1851.88 x 0.02    | 3395.12 x 0.02    | 3395.0 x 0.2    | 6481.6 x 0.2     | 9568.0 x 0.2            | 18518.8 x 0.2            | 33951.2 x 0.2            |

TABLA6-2. Características técnicas - continuación.

| MODELO   | SPX421   | SPX621                            | SPX2201    | SPX6201    | SPX8200    |
|--|--|-----------------------------------|------------|------------|------------|
| Capacidad (g)  | 420  | 620                               | 2200       | 6200       | 8200       |
| Legibilidad (g)  | 0.1  | 0.1                               | 0.1        | 0.1        | 1          |
| Repetibilidad (Desviación estándar) (g)                      | 0.1  | 0.1                               | 0.1        | 0.1        | 1          |
| Linealidad (g)   | 0.1  | 0.1                               | 0.1        | 0.2        | 1          |
| Masa de Calibrado de Rango *                                 | 200 g  | 300 g                             | 2 kg       | 5 kg       | 8 kg       |
| Masa de Calibrado de Linealidad                              | 200, 400 g   | 300, 600 g                        | 1 kg, 2 kg | 3 kg, 6 kg | 4 kg, 8 kg |
| Rango de Tara  | Plena capacidad por sustracción  |                                   |            |            |            |
| Calibración  | Seleccionable por el usuario de calibrado o de linealidad de calibración externa / digital con pesa externa            |                                   |            |            |            |
| Unidades de pesaje **  | g, kg, ct, N, oz, ozt, dwt, lb, lb:oz, grn, Tael (HongKong), Tael (Singapore), Tael (Taiwan), tical, tola, Custom unit |                                   |            |            |            |
| Tiempo de estabilización                                     | 1 s  |                                   |            |            |            |
| Tipo de pantalla   | LCD con iluminación trasera : 6-dígitos 7-segmentos con iluminación trasera LED de luz blanca                          |                                   |            |            |            |
| Tipo de pantalla   | 20 mm / 0.78 pulgadas dígitos  |                                   |            |            |            |
| Modos de Aplicación  | Pesaje, Recuento, Porcentaje, Comprobación de peso, Totalización, Mantenimiento de peso fijo en pantalla               |                                   |            |            |            |
| Tiempo de funcionamiento de las baterías (a 20°C)            | 120 horas  |                                   | 80 horas   |            | 120 horas  |
| Rango de temperaturas de funcionamiento operativo específico | +10°C a +40°C a10% a 80% Humedad relativa, sin condensación  |                                   |            |            |            |
| Condiciones de almacenamiento                                | -20°C a +55°C a10% a 90% Humedad relativa, sin condensación  |                                   |            |            |            |
| Comunicación   | RS232, dispositivo USB, Ethernet, Bluetooth***, Host USB Host (todos disponibles como accesorio)                       |                                   |            |            |            |
| Fabricación  | Carcasa en plástico ABS con bandeja de acero inoxidable 304 (SST)  |                                   |            |            |            |
| Dimensiones de la bandeja                                    | 120 mm / 4.7 pulgadas  | 170 x 140 mm / 6.7 x 5.5 pulgadas |            |            |            |
| Dimensione de balance (W x D x H)                            | 202 x 224 x 54 mm / 8 x 8.8 x 2.1 in   |                                   |            |            |            |
| Dimensiones para el envío                                    | 300 x 250 x 86 mm / 11.8 x 9.8 x 3.4 in  |                                   |            |            |            |
| Peso Neto (kg)   | 1.0  |                                   |            |            |            |
| Peso Bruto (kg)  | 1.5  |                                   |            |            |            |

**Nota :** \* Los pesos de calibrado se incluyen en los modelos con una capacidad de hasta 620g.

\*\* Las Unidades de Pesaje disponible y los distintos modos de aplicación pueden estar sujetos a cambio en función de las distintas normativas nacionales de aplicación.

\*\*\* Kit Bluetooth sólo está disponible en ciertas regiones de acuerdo con las regulaciones locales.

#### Capacidad x Legibilidad:

| Model               | SPX421         | SPX621                | SPX2201                | SPX6201                 | SPX8200              |
|---------------------|----------------|-----------------------|------------------------|-------------------------|----------------------|
| Gram (g)            | 420 x 0.1      | 620 x 0.1             | 2200 x 0.1             | 6200 x 0.1              | 8200 x 1             |
| Kilogram (kg)       | /              | /                     | 2.2 x 0.0001           | 6.2 x 0.0001            | 8.2 x 0.001          |
| Carat (ct)          | 2100 x 0.5     | 3100 x 0.5            | 11000 x 0.5            | 31000 x 0.5             | 41000 x 5            |
| Newton (N)          | 4.119 x 0.001  | 6.080 x 0.001         | 21.574 x 0.001         | 60.801 x 0.001          | 80.41 x 0.01         |
| Ounce (oz)          | 14.815 x 0.005 | 21.870 x 0.005        | 77.600 x 0.005         | 218.700 x 0.005         | 289.25 x 0.05        |
| Ounce Troy (ozt)    | 13.500 x 0.005 | 19.930 x 0.005        | 70.730 x 0.005         | 199.335 x 0.005         | 263.60 x 0.05        |
| Pennyweight (dwt)   | 270.1 x 0.1    | 398.7 x 0.1           | 1414.6 x 0.1           | 3986.7 x 0.1            | 5270 x 1             |
| Pound (lb)          | /              | 1.3670 x 0.0005       | 4.8500 x 0.0005        | 13.6685 x 0.0005        | 18.080 x 0.005       |
| Pound:Ounce (lb:oz) | /              | 1lb:5.870oz x 0.005oz | 4lb:13.600oz x 0.005oz | 13lb:10.700oz x 0.005oz | 18lb:1.25oz x 0.05oz |
| Grain (grn)         | 6480 x 2       | 9570 x 2              | 33950 x 2              | 95680 x 2               | 126540 x 20          |



## 6.2 Gráficos



Gráfico 6.1 Dimensiones

| Modelo       | A             | B             | C             |
|--------------|---------------|---------------|---------------|
| Con cubierta | 202 mm/8.0in. | 222 mm/8.7in. | 103 mm/4.1in. |
| Sin cubierta | 202 mm/8.0in. | 224 mm/8.8in. | 54 mm/2.1in.  |

## 7.3 Cumplimiento de la normativa vigente

Compliance to the following standards is indicated by the corresponding mark on the product.

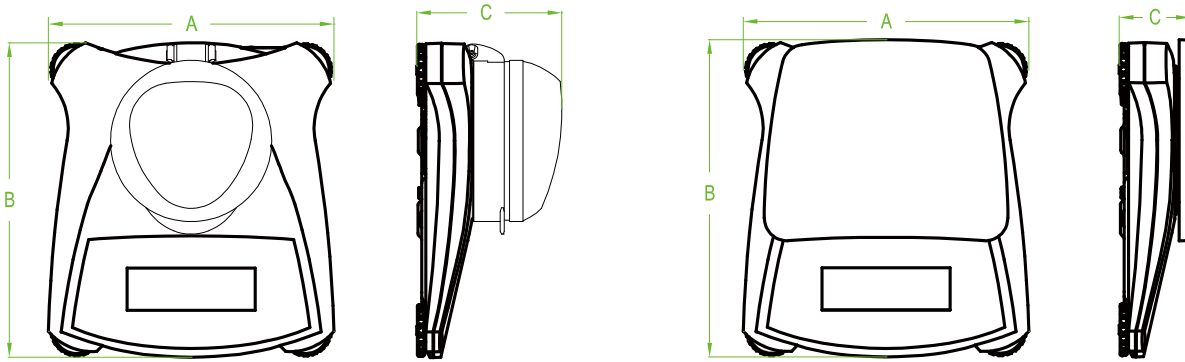
| Marcaje | Estándar  |
|---------|---|
|         | Este producto es conforme con las normas armonizadas aplicables de directivas de la UE 2011/65 / UE (RoHS) 2014/30 / UE (EMC) 2014/35 / UE (LVD) y 2014/31 / UE (NAWI). La declaración de conformidad de la UE está disponible en línea en <a href="http://www.ohaus.com/ce">www.ohaus.com/ce</a> . |
|         | EN 61326-1  |

### Aviso importante para los instrumentos de pesaje verificados en la UE

Los equipos usados en transacciones comerciales deben ser verificados y sellados por una entidad cualificada. Es responsabilidad del comprador asegurarse de que se cumplen todos los requisitos legales pertinentes.

Las balanzas verificadas en fábrica llevan el siguiente distintivo en la placa descriptiva.

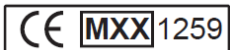

Los instrumentos de pesaje que requieren ser verificados en dos etapas, no tienen ninguna marca adicional de metrología en la placa descriptiva. La segunda etapa debe ser realizada en el lugar de instalación por el personal del servicio de mantenimiento cualificado para ello. Contactar con la representación local.

Si las regulaciones nacionales limitan el periodo de validez de la verificación, el usuario debe seguir estrictamente el periodo de re-verificación e informar las medidas y el peso a las autoridades.

Contacto con Ohaus o Dado que la legislación sobre garantías difiere de un país a otro, le rogamos que, para más información, se ponga en con su Distribuidor local de Ohaus.

## GESTIÓN DE RESIDUOS



En cumplimiento con la Directiva Europea 2002/96/EC sobre la gestión de residuos de equipos eléctricos y electrónicos (Waste Electrical and Electronic Equipment - WEEE) este dispositivo no puede ser desechado junto con los residuos domésticos. Esto también es de aplicación otros países fuera de la Unión Europea, de acuerdo con sus normativas propias de aplicación.

Por favor, una vez concluida su vida útil, proceda a la eliminación de este producto de conformidad con las normas aplicables en los puntos de recogida especificados para dispositivos y equipos eléctricos y electrónicos. Si tiene alguna duda o pregunta, por favor póngase en contacto con las autoridades responsables o con el distribuidor donde efectuó la compra del dispositivo.

En el caso de efectuarse la venta de este dispositivo a terceros (para su uso privado o profesional), también se transfiere la responsabilidad en cuanto al respeto de esta normativa.

Para las instrucciones sobre la eliminación de residuos aplicable en Europa, por favor, consulte nuestra página web : [www.OHAUS.com/weee](http://www.OHAUS.com/weee).

Gracias por contribuir a la protección del medio ambiente.

### Nota de la FCC (Comisión Federal de Comunicaciones)

Este equipo ha sido probado y ha quedado establecido que cumple con los límites establecidos para dispositivos digitales de Clase B, en cumplimiento del apartado 15 de la normativa FCC (Comisión Federal de Comunicaciones). Estos límites han sido concebidos y diseñados para suministrar una protección razonable contra las interferencias nocivas en instalaciones residenciales. Este equipo usa, genera y puede emitir energías de radio-frecuencia, y, en el caso de no estar instalado y usarse el mismo de acuerdo con las instrucciones del fabricante, pueden producirse interferencias perjudiciales o peligrosas con las comunicaciones por radio. No obstante, no existe garantía alguna de que dichas interferencias no ocurran en una instalación en concreto. Si este equipo provoca interferencias perjudiciales o peligrosas en la recepción de radio o televisión, lo cual puede determinarse encendiendo y apagando el dispositivo, se recomienda que el usuario intente corregir la interferencia llevando a cabo una o varias de las acciones siguientes :

- Reorientar o colocar en otro emplazamiento la antena de recepción.
- Incrementar la distancia entre el equipo y el receptor.
- Conectar el equipo en un enchufe de toma de corriente de un circuito distinto al cual se halle conectado el receptor.
- Por favor, consulte con su agente autorizado / concesionario o con un técnico especializado en radio/TV para obtener la ayuda adecuada.

### Aviso de Industry Canada

Este aparato digital de la Clase B cumple con la norma canadiense ICES-003.

### Registro ISO 9001

En 1994, Ohaus Corporation de Estados Unidos, recibió un certificado de registro a ISO 9001 de Bureau Veritas Quality International (BVQI), lo que confirma que el sistema de gestión de calidad de Ohaus es compatible con los requisitos de la norma ISO 9001. El 21 de junio de 2012, Ohaus Corporation, EE.UU., volvió a registrarse en el estándar ISO 9001:2008.

### **GARANTÍA LIMITADA**

Los productos de Ohaus están garantizados contra defectos en materiales y mano de obra desde la fecha de entrega hasta el término del periodo de garantía. Durante el período de vigencia de la garantía, Ohaus reparará, o, a su opción, sustituirá sin cargo alguno cualquier componente que demuestre estar defectuoso, siempre que el producto se devuelva a Ohaus, flete prepago.

Esta garantía no es válida si el producto ha sido dañado por accidente o mal uso, expuesto a materiales radiactivos o corrosivos, tiene materiales extraños que han penetrado en el interior del producto, o ha sido sometido a reparaciones o modificaciones por personas o empresas distintas a Ohaus. En caso de no existir una tarjeta de registro de garantía enviada adecuadamente al fabricante, el periodo de garantía comenzará en la fecha de envío al distribuidor autorizado. Ohaus Corporation no otorga ninguna otra garantía expresa o implícita. Ohaus Corporation no será responsable de ningún daño indirecto.

Ya que la legislación sobre garantías difiere de un estado a otro y de país a país, póngase en contacto con Ohaus o su distribuidor local de Ohaus para obtener más detalles.



# 1. INTRODUCTION

Ce manuel contient des instructions d'installation, d'exploitation et d'entretien pour les balances Scout Séries SPX. Bien vouloir lire complètement le manuel avant d'utiliser la balance.

## 1.1 Définition des marques et symboles de mise en garde

Les consignes de sécurité sont marquées avec des messages et symboles de mise en garde. Ceux-ci illustrent les questions de sécurité et les avertissements. Ignorer les consignes de sécurité peut entraîner des blessures, des dégâts à l'appareil, des dysfonctionnements et des résultats erronés.

### Messages de mise en garde

**MISE EN GARDE** Pour une situation dangereuse à risque moyen, pouvant entraîner des blessures ou la mort si non évité.

**AVERTISSEMENT** Pour une situation dangereuse à faible risque, pouvant entraîner des dégâts à l'appareil, aux biens, la perte de données ou des blessures si non évitée.

**Attention** Pour une information importante relative au produit.

**Note** Pour une information utile relative au produit.

### Symboles de mise en garde



Risque d'ordre général



Risque de choc électrique

## 1.2 Précautions de sécurité



**ATTENTION** : Lire toutes les mises en garde de sécurité avant l'installation, la réalisation de connexions ou l'entretien de cet appareil. Ne pas se conformer à ces mises en garde peut causer des blessures et/ou des dégâts matériels. Conserver toutes les instructions pour future référence.

- Vérifier que l'alimentation électrique locale corresponde à la plage de tension indiquée sur l'étiquette des données de l'adaptateur en courant alternatif.
- Ne brancher uniquement l'adaptateur en courant alternatif qu'à une prise avec mise à la terre.
- Ne pas placer la balance de telle façon qu'il soit difficile de débrancher l'adaptateur secteur de la prise de courant.
- S'assurer que le cordon d'alimentation ne constitue pas un obstacle potentiel ou un risque lors d'un déplacement.
- Cet équipement est destiné à une utilisation en intérieur et ne doit être utilisé dans des endroits secs.
- Ne faire fonctionner l'appareil que dans les conditions ambiantes spécifiées dans ce mode d'emploi.
- Ne pas faire fonctionner l'équipement dans des environnements dangereux ou instables.
- Ne pas laisser tomber les charges sur le plateau.
- N'utiliser uniquement que des accessoires et des périphériques approuvés.
- Couper l'alimentation électrique de l'équipement avant le nettoyage ou l'entretien.
- Il est nécessaire que seul du personnel qualifié effectue l'entretien.

# 2. INSTALLATION

## 2.1 Installation des composants

Se reporter aux illustrations et aux instructions ci-dessous pour identifier et assembler la balance Scout et ses composants. Tous les composants doivent être assemblés avant d'utiliser la balance.

### 2.1.1 Déverrouillage du verrou de transport

Libérer le verrou de transport rouge en tournant le pointeur rouge de 90 degrés vers la gauche pour déverrouiller.

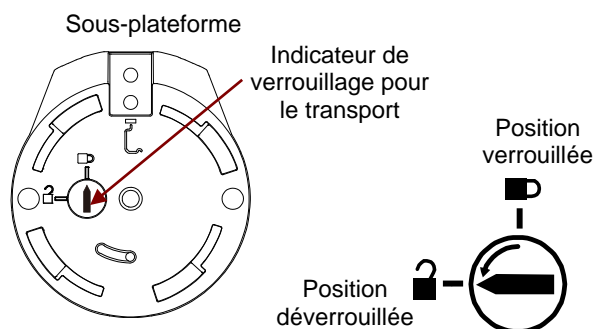

Figure 2-1. Verrouillage Transport

### 2.1.2 Installation du plateau de pesée

Placer les moules rectangulaires dans la sous-plateforme comme illustré et exercer une rotation vers la gauche jusqu'à leur verrouillage. Les plateaux ronds sont placés du haut vers le bas sur la sous-plateforme.

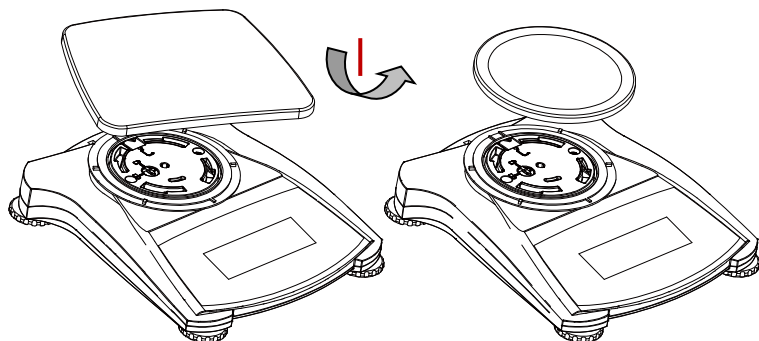

Figure 2-2. Installation du plateau

### 2.1.3 Encoche de sécurité

Il est prévu à l'arrière de la balance une encoche de sécurité qui permet de sécuriser la balance avec un câble en option muni d'une serrure.

## 2.2 Choix de l'emplacement

Pour de meilleurs résultats, il est nécessaire d'utiliser la balance Scout dans un environnement propre et stable. Ne pas utiliser la balance dans des environnements avec des courants d'air importants, avec des changements rapides de température, près de champs magnétiques ou à proximité d'appareils générant des champs magnétiques ou des vibrations.

## 2.3 Mise de niveau de la balance

La Scout a un indicateur de niveau lumineux rappelant que la balance doit être mise de niveau pour un pesage précis. Il y a un niveau à bulle dans une petite fenêtre ronde à l'avant de la balance. Pour mettre de niveau la balance, régler les pieds à chaque coin jusqu'à ce que la bulle soit centrée dans le cercle. S'assurer que l'équipement soit de niveau à chaque fois que l'on modifie l'emplacement.

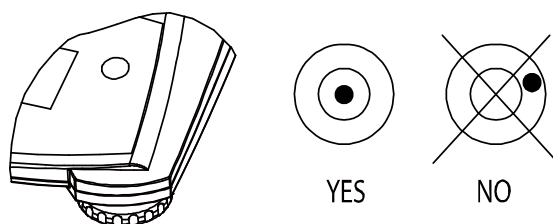

Figure 2-3. Indicateur de niveau

## 2.4 Raccordement de l'alimentation électrique

### Installation de l'adaptateur pour courant alternatif

L'alimentation électrique secteur est utilisée pour alimenter la balance lorsque l'utilisation des piles n'est pas nécessaire. Tout d'abord, brancher l'adaptateur secteur (fourni) au connecteur femelle à l'arrière de la balance, puis brancher le cordon sur une prise électrique.

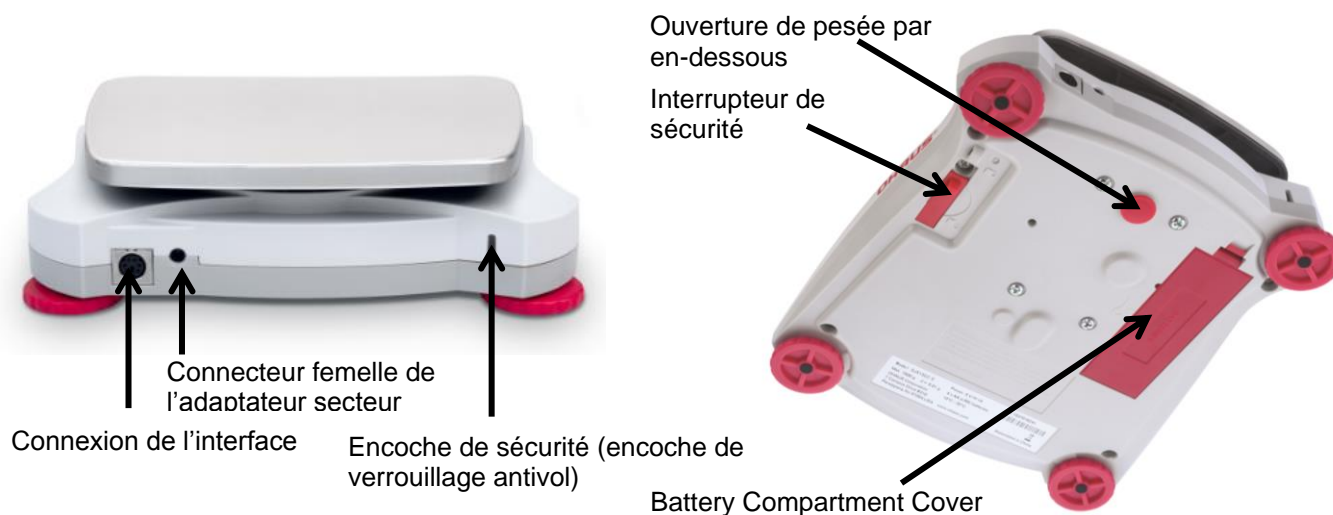

Figure 2-4. Vue arrière et du dessous de la balance

### Installation des piles

Installer les quatre piles « AA » en respectant la polarité indiquée dans le logement des piles.

#### Note:

Après la mise sous tension, il est recommandé de laisser le reste chaude pendant au moins 5 minutes avant de l'utiliser.

## 2.5 Calibrage initial

Lors de la première installation de la balance, et lorsque celle-ci est déplacée vers un autre emplacement, on doit procéder à son étalonnage pour garantir des résultats de pesage précis. Disposer des masses d'étalonnage appropriées avant de commencer l'étalonnage. Se reporter à la section Étalonnage pour les masses et la procédure d'étalonnage.

## 3. OPÉRATION

### 3.1 Commandes

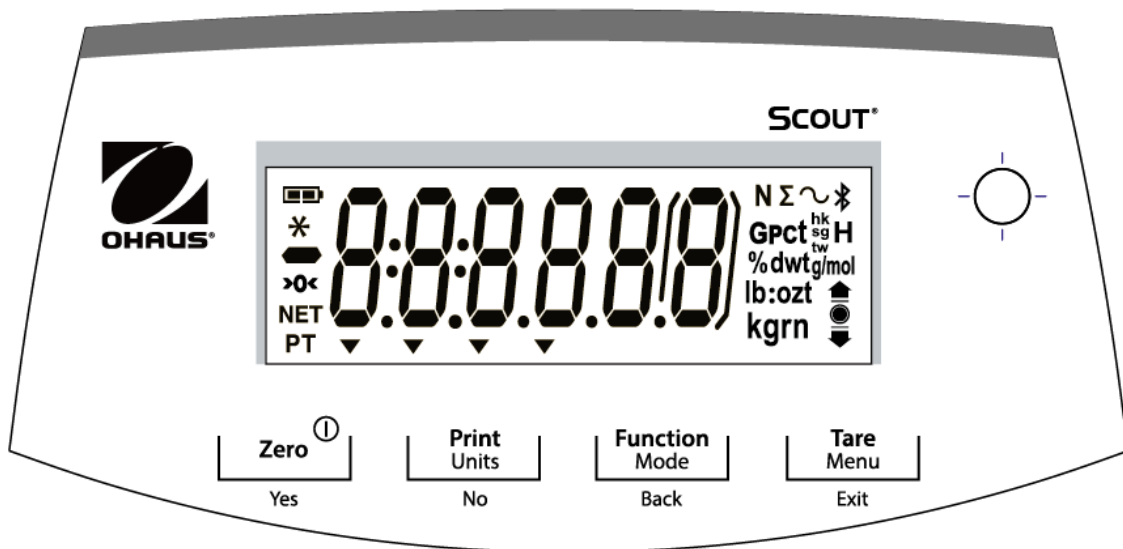

Figure 3-1 Panneau de commande Scout

TABLEAU 3-1. Fonctions des boutons

| Bouton                              | Zero <sup>①</sup><br>Yes   | Print<br>Units<br>No  | Function<br>Mode<br>Back                                       | Tare<br>Menu<br>Exit   |
|-------------------------------------|--|---|--|--|
| Fonction primaire<br>(Appui bref)   | <b>Zéro/Activé</b><br>Mettre la balance<br>sous tension<br><br>Si la balance est<br>allumée, définit<br>zéro | <b>Impression</b><br>Envoie la valeur<br>actuelle aux ports<br>COM sélectionnés,<br>si AUTOPRINT est<br>réglé sur désactivé.                                  | <b>Fonction</b><br>Lance un mode<br>d'application.             | <b>Tare</b><br>Saisir/Effacer<br>une valeur<br>de tare.  |
| Fonction secondaire<br>(Appui long) | <b>Zéro/Désactivé</b><br>Met la balance<br>hors tension  | <b>Unités</b><br>Change l'unité de<br>pesage.   | <b>Mode</b><br>Permet de<br>modifier le mode<br>d'application. | <b>Menu</b><br>Entrer dans<br>le menu<br>utilisateur.  |
| Fonction menu<br>(Appui bref)       | <b>Oui</b><br>Accepte le réglage<br>présent à l'écran.   | <b>Non</b><br>Avance au menu ou<br>élément de menu<br>suivant.<br><br>Rejette le réglage<br>présent à l'écran et<br>passe au paramètre<br>disponible suivant. | <b>Retour</b><br>Revient en<br>arrière au menu<br>précédent.   | <b>Sortie</b><br>Quitte le<br>menu<br>utilisateur.<br><br>Abandonne<br>l'étalonnage<br>en cours. |

**Remarque :** <sup>1</sup> Appui bref : Appuyer moins de une seconde.

<sup>2</sup> Appui long : Appuyer et maintenir enfoncé pendant plus de deux secondes.



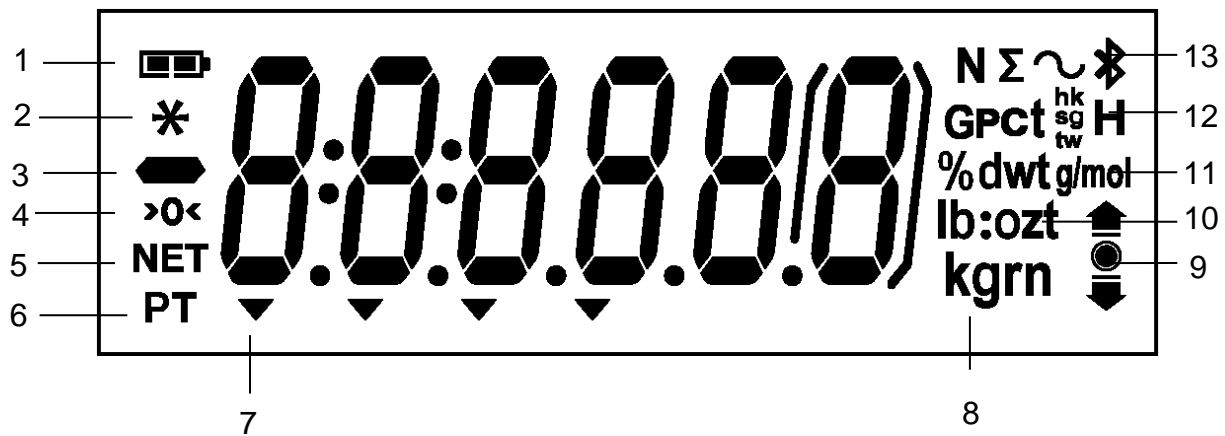

Figure 3-1. Affichage Scout

TABLEAU 3-2. Affichage des symboles

| Article | Description                 | Article | Description  |
|---------|-----------------------------|---------|--|
| 1       | Symbole de charge des piles | 8       | Symboles kilogramme, grain                                       |
| 2       | Symbole poids stable        | 9       | Symboles de pesée de contrôle                                    |
| 3       | Symbole négatif             | 10      | Symboles once, livre/once  |
| 4       | Symbole Centre de zéro      | 11      | Symboles de pourcentage, dwt, g/mol                              |
| 5       | Symbole NET                 | 12      | Symboles de G (gravité), pièces, t hk, t sg, t tw, H (Maintenir) |
| 6       | Symbole tare pré-réglée,    | 13      | Symboles de totalisation, Bluetooth, dynamique                   |
| 7       | Symboles de pointeur        |         |  |

### 3.2 Allumer et éteindre la balance

Pour allumer la balance, appuyer et maintenir le bouton **On/Zero Off** pendant une seconde. La balance effectue un test d'affichage, affiche momentanément la version du logiciel, puis entre dans le mode de pesage actif.

Pour éteindre la balance, appuyer et maintenir le bouton **On/Zero Off** jusqu'à ce que OFF soit affiché.

### 3.3 Opération calibration

Lorsque la balance est utilisée pour la première fois, un étalonnage par intervalle est recommandé pour garantir des résultats de pesage précis. Avant d'effectuer l'étalonnage, s'assurer d'avoir les masses d'étalonnage appropriées. S'assurer que le commutateur de sécurité soit en position déverrouillée.

Appuyer et maintenir **Menu** jusqu'à ce que [MENU] (Menu) soit affiché. Lorsque le bouton est relâché, l'écran affiche [CAL]. Appuyer sur **Oui** pour valider. [SPAN] est alors affiché. Appuyer sur **Oui** pour débiter l'étalonnage par intervalle.

[--|--] est affiché pendant que l'indication zéro est stockée. Ensuite, l'écran affiche la valeur de la masse d'étalonnage. Appuyer sur la touche **Non** bascule la valeur. Placer la masse d'étalonnage indiquée sur le plateau. [--|--] est affiché pendant que l'indication est stockée. L'affichage indique [done] si l'étalonnage est réussi. La balance revient au mode d'application précédent et est prête à l'emploi.

### 3.4 Mode de pesée

Ce mode est le réglage par défaut de l'usine.

1. Le cas échéant, appuyer et maintenir **Mode** jusqu'à ce que [**WEIGH**] (Pesée) soit affiché.
2. Le cas échéant, placer un récipient vide sur le plateau et appuyer **Tare**.
3. Ajouter l'échantillon sur le plateau ou dans le récipient. L'écran affiche le poids de l'échantillon.

### 3.5 Mode décompte

Ce mode décompte un grand nombre d'éléments sur la base du poids d'un décompte de référence.

1. Le cas échéant, placer un récipient vide sur le plateau et appuyer **Tare**.
  2. Appuyer et maintenir **Mode** jusqu'à ce que [**Count**] (Décompte) soit affiché. [**Clr.PW**] (Effacer poids moyen pièce, APW) est alors affiché.  
S'il n'existe aucun APW, la balance affiche [**Pwt. ID**], passer à l'étape 5.
  3. Appuyer sur **Non** pour utiliser la mémorisation de l'APW. Passer à l'étape 7.
  4. Appuyer sur **Oui** pour établir un APW.
  5. La balance affiche alors la taille de l'échantillon, c'est-à-dire [**Pwt. ID**]. Appuyer sur **NON** ou sur **Retour** pour basculer entre les choix (5, 10, 20, 50 ou 100).
  6. Placer le nombre indiqué de pièces sur le plateau, puis appuyer sur **Oui** pour calculer l'APW. L'affichage indique le nombre de pièces.
  7. Ajouter des pièces jusqu'à ce que le décompte désiré soit atteint.
  8. Pour effacer la mémoire de l'APW stockée, maintenir le bouton **Mode** enfoncé jusqu'à ce que [**Count**] s'affiche. Appuyer sur **OUI** lorsque [**Clr.PW**] s'affiche.
- Remarque :** Appuyer sur **FONCTION** pour afficher l'APW actuel.

### 3.6 Mode pourcentage

Ce mode mesure le poids d'un échantillon sous la forme d'un pourcentage d'un poids de référence.

1. Le cas échéant, placer un récipient vide sur le plateau et appuyer **Tare**.
2. Appuyer et maintenir le bouton **Mode** jusqu'à ce que [**PERCENT**] s'affiche. [**Clr.PEF**] (effacer référence) s'affiche alors. S'il n'existe aucun poids de référence, la balance affiche [**Pwt.PEF**], passer à l'étape 5.
3. Appuyer sur **NON** pour utiliser le poids de référence stocké et passer à l'étape 6.
4. Appuyer sur **Oui** pour établir une nouvelle référence. La balance affiche alors [**Pwt.PEF**].
5. Ajouter le matériau de référence souhaité sur le plateau ou dans le récipient. Appuyer sur **OUI** pour stocker le poids de référence. L'affichage indique 100 %.
6. Remplacer le matériau de référence avec l'échantillon. L'affichage indique le pourcentage de l'échantillon par rapport au poids de référence.
7. Pour effacer la mémoire stockée, maintenir le bouton **Mode** enfoncé jusqu'à ce que [**PERCENT**] s'affiche. Appuyez sur **OUI** lorsque [**Clr.PEF**] s'affiche.

**Remarque :** Appuyer sur **FONCTION** pour afficher le poids de référence actuel.

## 3.7 Mode contrôle

Utiliser ce mode pour comparer le poids à une plage de poids cibles. La balance prend en charge les pesées positives, négative et la vérification du zéro.

### 3.7.1 Contrôle de pesée

Utiliser ce mode pour comparer le poids des articles à une plage de poids cibles.

1. Appuyer et maintenir **Mode** jusqu'à ce que [CHECK] (Contrôle) soit affiché. [CLEAR] (effacer les limites de contrôle) s'affiche alors.
2. Appuyer sur **NON** pour utiliser les limites de contrôle stockées et passer à l'étape 5.
3. Appuyer sur **Oui** pour établir de nouvelles limites de contrôle. La balance affiche alors [SET. Lo]. Appuyer sur **Oui** pour afficher la valeur de limite « basse ». Appuyer sur **Oui** pour accepter ou sur **Non** pour modifier la valeur de limite de « basse ». La valeur stockée s'affiche alors avec le premier chiffre surligné [000.000kg]. Appuyer plusieurs fois sur **Non** jusqu'à ce que le numéro souhaité s'affiche. Appuyer sur **Oui** pour valider et mettre en surbrillance le chiffre suivant. Répéter jusqu'à ce que tous les chiffres soient corrects. Appuyer sur **Oui** pour valider la valeur limite « basse », [SET. Hi] s'affiche.
4. Répéter la même procédure pour valider ou modifier la valeur « haute ».
5. Le cas échéant, placer un récipient vide sur le plateau et appuyer **Tare**.
6. Mettre l'échantillon de matériel sur le plateau ou dans le récipient. Si le poids de l'échantillon est inférieur à la plage de poids cibles, l'icône « inférieur » ⬇ s'allume.

Si l'échantillon est à l'intérieur de la plage de poids cibles, le symbole de « validation » ● s'allume. Si l'échantillon est supérieur à la plage de poids cibles, l'icône « supérieur » ▲ s'allume.

**Remarque :** appuyer sur la touche de **Fonction** pour afficher les limites de vérification basse et haute.

### Contrôle positif

Le contrôle positif est utilisé afin de déterminer si le matériau ajouté à la balance est à l'intérieur de la plage limite. Dans ce cas, les limites dites INFÉRIEURE et SUPÉRIEURE doivent être des valeurs positives. (La limite SUPÉRIEURE doit être plus grande que la limite INFÉRIEURE.) Ajouter du matériau jusqu'à ce que la balance soit dans la plage (●) dite CORRECTE.

### Contrôle négatif

Le contrôle négatif est utilisé afin de déterminer si le matériau retranché de la balance est à l'intérieur de la plage limite. Dans ce cas, les limites dites INFÉRIEURE et SUPÉRIEURE sont toutes les deux des valeurs négatives.

(La limite INFÉRIEURE doit être plus grande que la limite SUPÉRIEURE.)

Placer l'article à peser sur la balance et appuyer sur **TARE**.

Retirer une partie de l'article jusqu'à ce qu'il soit à l'intérieur de la plage CORRECTE.

### Contrôle zéro

Le Contrôle zéro est utilisé lorsque l'on compare les échantillons subséquents à un échantillon de référence initial. Dans ce cas, la limite INFÉRIEURE doit être négative et la limite SUPÉRIEURE doit être positive.

Disposer l'article de référence sur le plateau et appuyer sur **TARE**. Ôter l'échantillon de référence et placer l'article à comparer sur la balance afin de déterminer si celui-ci est à l'intérieur de la plage CORRECTE.

### 3.8 Mode totalisateur

Ce mode permet à l'utilisateur de stocker une série de mesures de poids. Mode totalisateur est lancé lorsque le symbole «  $\Sigma$  » est affiché et que l'unité actuelle s'affiche.

**Remarque :** Seuls les nombres positifs sont totalisés.

1. Appuyer et maintenir **Menu** jusqu'à ce que [**totAL**] (Totalisation) soit affiché. [**CLr. 707**] est alors affichée.
2. Appuyez sur la touche **Oui** ou **Non** pour effacer les données actuellement totalisées ou pas. Lorsqu'un poids est ajouté à la balance, la valeur s'affiche.
3. Le cas échéant, placer un récipient vide sur le plateau et appuyer **Tare**. Ajouter le premier élément, son poids est affiché. Appuyer sur la touche **Fonction** pour stocker le poids, le symbole «  $\Sigma$  » clignote et le poids total s'affiche.
4. Appuyer sur **TARE** (ou retirer le poids de l'opération précédente) et ajouter l'élément suivant. La balance affiche son poids. Appuyer sur **Fonction** pour stocker son poids. Le «  $\Sigma$  » symbole clignote et le nouveau poids total s'affiche.
5. Répéter l'étape 4 pour tous les éléments devant être totalisés.
6. Pour effacer le total stocké, maintenir **Mode** enfoncé jusqu'à ce que [**totAL**] s'affiche. Lorsque [**CLr. tot**] s'affiche, appuyez sur **Oui**.

### 3.9 Mode maintenir

Il existe deux modes pour maintenir l'affichage :

- Maintien du maximum : permet à l'utilisateur de capturer et de stocker la valeur de poids stable la plus élevée (> = 5d).
- Maintien de l'affichage (par défaut) : permet à l'utilisateur de capturer et de stocker la première valeur de poids stable (> = 5d).

#### Démarrage

Si aucune valeur de poids n'est maintenue à l'écran, appuyer sur la touche **defonction** pour commencer. Le message [**rEAdy**] (prêt) est affiché jusqu'à ce qu'un poids soit ajouté sur le plateau.

Lorsque la valeur stable est maintenue à l'écran, l'icône Attente (**H**) clignote et affiche le poids ne change pas.

#### Réinitialiser

Si le plateau est vide et qu'une valeur de poids est maintenue à l'écran, un seul appui bref de la touche de **fonction** permet d'effacer la valeur maintenue et d'afficher le nouveau poids sur le plateau.

1. Appuyer et maintenir **Mode** jusqu'à ce que [**HoLd**] soit affiché.
2. Le cas échéant, placer un récipient vide sur le plateau et appuyer **Tare**. La valeur zéro est alors affichée.
3. Appuyer sur la touche **defonction** pour commencer. Le message [**rEAdy**] (prêt) est affiché.
4. Placer les échantillons à peser sur le plateau.
5. La valeur stable est maintenue à l'écran, l'icône Attente (**H**) clignote.





## 4. PARAMÈTRES MENU

Le Menu utilisateur permet la personnalisation des paramètres de la balance.

Remarque : Des sous-menus supplémentaires peuvent être disponibles si des options d'interface sont installées. Se reporter à « interface » dans le manuel de l'utilisateur pour les informations de configuration supplémentaires.

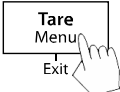
### 4.1 Navigation menu

Menu utilisateur :

| <u>Sous-Menus</u>  | <u>C.a.l</u>  | <u>S.e.t.u.p</u>   | <u>M.o.d.e</u>  | <u>U.n.i.t</u>  | <u>E.n.d</u>                                |
|--|---|--|---|---|---|
| <p>Éléments du menu utilisateur :</p> <p> Tare Menu Exit</p> <p> Oui</p> <p> Non/Retour</p> <p> Sortie</p> | <p>Appui long - Entrer dans le menu</p> <p>Appui bref - Accepter</p> <p>Appui bref - Aller menu suivant/précédent</p> <p>Appui bref - Sortie menu</p> | <p>Intervalle Linéaire</p> <p>Réinitialiser Oui/Non</p> <p>Filtre Faible/Moyen/Élevé</p> <p>AZT 0,5/1/3/Arrêt</p> <p>Plage stable 0,5/1/2//5</p> <p>Rétro-éclairage Off/On/Auto</p> <p>Tarage automatique Off/On/Sur demande</p> <p>Arrêt automatique Arrêt/1/5/10</p> | <p>Réinitialiser Oui/Non</p> <p>Pesée : Allumé/Éteint</p> <p>Comptage Allumé/Éteint</p> <p>Pourcentage Allumé/Éteint</p> <p>Contrôle Allumé/Éteint</p> <p>Totaliser Allumé/Éteint</p> <p>Masse volumique Allumé/Éteint</p> <p>Maintenir Affichage/Maximum/Arrêt (Disp/Peak/Off)</p> | <p>Réinitialiser</p> <p>g</p> <p>kg</p> <p>ct</p> <p>N</p> <p>oz</p> <p>ozt</p> <p>dwt</p> <p>lb</p> <p>lb.oz</p> <p>grn</p> <p>hkt*</p> <p>sgt*</p> <p>twt*</p> <p>t*</p> <p>tola/tical</p> <p>C</p> | <p>Fin</p> <p>Fin</p> <p>Fin</p> <p>Fin</p> |

Remarque :

\*Uniquement disponible dans certaines régions.

Lorsque l'interrupteur de sécurité est en position verrouillée, la fonction d'étalonnage est masquée, les unités sont verrouillées sur le réglage actuel.

Interrupteur de sécurité :

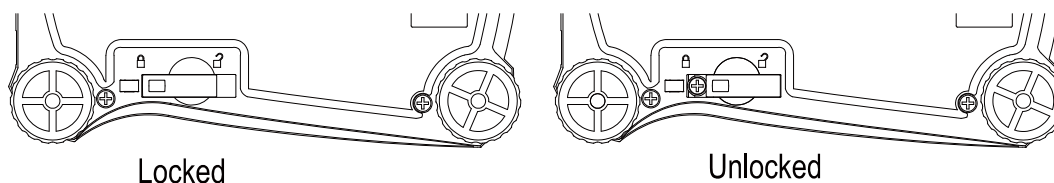

### 4.2 Menu d'étalonnage

Entrer dans ce menu pour effectuer des étalonnages.

|                    |             |
|--------------------|-------------|
| Intervalle :       | Effectuer   |
| Linéarité :        | Effectuer   |
| Fin du calibrage : | Menu de fin |

**Intervalle [SPAN]**

Lance la procédure d'étalonnage par intervalle (zéro et intervalle)

**Linéaire [L IN]**

Lance une procédure d'étalonnage par linéarité (zéro, point milieu et intervalle).

**Fin d'étalonnage [END]**

Avancer au menu suivant ou revenir au début du menu actuel.

## 4.3 Menu de paramétrage

Entrer dans ce menu pour définir les paramètres de la balance.

|                             |                              |
|-----------------------------|------------------------------|
| Réinitialiser :             | <b>non</b> , oui             |
| Filtre :                    | Faible, <b>Moyen</b> , Élevé |
| Suivi du zéro automatique : | Off, <b>0,5 d</b> , 1 d, 3 d |
| Stable :                    | 0,5 d, <b>1 d</b> , 2 d, 5 d |
| Rétroéclairage :            | Off, On, <b>Auto</b>         |
| Tarage automatique :        | <b>off</b> , on, on-acc      |
| Arrêt automatique :         | <b>off</b> , 1, 5, 10        |
| Fin de configuration :      | Menu de fin                  |

**Remarque :** \* Les caractères gras représentent toujours la valeur usine par défaut.

### Réinitialiser [RÉSET]

Réinitialiser le menu de configuration aux valeurs d'usine par défaut.

- NON = ne pas réinitialiser
- OUI = réinitialiser

### Filtre [FILTER]

Régler la quantité de filtrage du signal.

- Faible = moins de stabilité, délai de stabilisation plus rapide
- Moyen = stabilité et délai de stabilisation normale,
- Élevé = plus de stabilité, délai de stabilisation plus lent

### AZT [AZT]

Régler la fonctionnalité de suivi automatique de zéro.

- ÉTEINT = désactivé
- 0,5 d = l'affichage maintient zéro jusqu'à ce qu'un changement de 0,5 division par seconde ait été dépassé.
- 1 d = l'affichage maintient zéro jusqu'à ce qu'un changement de 1 division par seconde ait été dépassé.
- 3 d = l'affichage maintient zéro jusqu'à ce qu'un changement de 3 divisions par seconde ait été dépassé.

### Plage stable [STABLE]

Régler de combien la marge d'indication peut varier tandis que le symbole de stabilité demeure allumé.

- 0,5 d = 0,5 division balance
- 1 d = 1 division balance
- 2 d = 2 divisions balance
- 5 d = 5 divisions balance

### Rétro-éclairage [BACKLIT]

Paramétrer la fonctionnalité de Rétro-éclairage.

- Éteint = toujours éteint
- Allumé = toujours allumé
- Auto = allumé lorsqu'on appuie sur un bouton ou que le poids affiché change.

**Remarque :** Lorsque connecté avec un bloc d'alimentation, le rétro-éclairage est toujours allumé.

### Tarage automatique [AUTOTARE]

Paramétrer la fonctionnalité de tarage automatique.

- Éteint = Le tarage automatique est désactivé
- Marche = Le premier poids brut stable est taré
- Marche-Acc = les charges brutes stables à l'intérieur des limites sont tarées (dans le mode de Contrôle de pesée)

**Auto désactivé [A.OFF]**

Régler la fonctionnalité d'arrêt automatique.

- ÉTEINT = désactivé
- 1 = s'éteint après 1 minute sans activité
- 5 = s'éteint après 5 minutes sans activité
- 10 = s'éteint après 10 minutes sans activité

**Fin du paramétrage [End]**

Avancer au menu suivant ou revenir au début du menu actuel.

**4.4 Menu principal**

Ce menu active des modes de sorte qu'ils soient accessibles en vue d'une exploitation avec le bouton Mode.

|                 |                           |
|-----------------|---------------------------|
| Réinitialiser : | <b>non</b> , oui          |
| Pesée :         | Éteint, <b>Allumé</b>     |
| Comptage :      | Éteint, <b>Allumé</b>     |
| Pourcentage :   | Éteint, <b>Allumé</b>     |
| Contrôle :      | Éteint, <b>Allumé</b>     |
| Totalisation :  | Éteint, <b>Allumé</b>     |
| Maintien :      | <b>Aff.</b> , Max, Éteint |
| Mode fin :      | Menu de fin               |

**Réinitialiser [RESET]**

Réinitialiser le menu Mode aux valeurs d'usine par défaut.

- NON = ne pas réinitialiser
- OUI = réinitialiser

**Pesée [WEIGH]**

Définir le statut.

- ÉTEINT = désactivé
- ALLUMÉ = activé

**Comptage [COUNT]**

Définir le statut.

- ÉTEINT = désactivé
- ALLUMÉ = activé

**Pourcentage [PERCENT]**

Définir le statut.

- ÉTEINT = désactivé
- ALLUMÉ = activé

**Contrôle [CHECK]**

Définir le statut.

- ÉTEINT = désactivé
- ALLUMÉ = activé

**Totalisation [TOTAL]**

Définir le statut.

- ÉTEINT = désactivé
- ALLUMÉ = activé

**Maintenir [HoLd]**

Régler le sous-mode.

ARRÊT = désactivé

Maintien maximum = permet à l'utilisateur de capturer et de stocker la valeur de pesée stable la plus élevée ( $\geq 5d$ ).

Affiche Maintien = permet à l'utilisateur de capturer et de stocker la première valeur de pesée stable ( $\geq 5d$ ).

Lorsque la valeur stable est maintenue à l'écran, l'icône « Maintien » clignote et le poids affiché ne change pas.

Avancer au menu suivant ou revenir au début du menu actuel.

**Mode fin [End]****4.5 Menu unités**

Ce menu active des unités de sorte que celles-ci soient accessibles avec le bouton **Unités**. Les unités dans le menu doivent être activées pour être fonctionnelles.

**Remarque :** Des unités disponibles varient en fonction du modèle et des réglementations locales.

|                |                                |
|----------------|--------------------------------|
| g :            | Éteint, <b>Allumé</b>          |
| kg :           | Éteint, <b>Allumé</b>          |
| ct :           | Éteint, <b>Allumé</b>          |
| N :            | Éteint, <b>Allumé</b>          |
| oz :           | Éteint, <b>Allumé</b>          |
| ozt :          | Éteint, <b>Allumé</b>          |
| dwt :          | Éteint, <b>Allumé</b>          |
| lb :           | Éteint, <b>Allumé</b>          |
| lb :oz :       | Éteint, <b>Allumé</b>          |
| grn :          | Éteint, <b>Allumé</b>          |
| hkt :          | Éteint, <b>Allumé</b>          |
| sgt :          | Éteint, <b>Allumé</b>          |
| twl :          | Éteint, <b>Allumé</b>          |
| t :            | désactivé, <b>tola</b> , tical |
| C :            | Éteint, <b>Allumé</b>          |
| Unité finale : | Menu de fin                    |

**Unité personnalisée (C)**

Utilisez l'unité personnalisée pour afficher le poids dans une autre unité de mesure. L'unité de mesure est définie en utilisant un facteur de conversion basé sur l'unité de programme, où le facteur de conversion est le nombre d'unités personnalisées par gramme exprimées en notation scientifique (facteur  $\times 10^{\text{Exponent}}$ ).

**Facteur**

Réglez le facteur de conversion (0,1 à 1,99) à l'aide du pavé numérique.

Le réglage par défaut est de 1,0.

**Exposant**

Réglez le multiplicateur de facteur.

-3 = Diviser le facteur de 1000 ( $1 \times 10^{-3}$ )

-2 = Diviser le facteur de 100 ( $1 \times 10^{-2}$ )

-1 = Diviser le facteur de 10 ( $1 \times 10^{-1}$ )

0 = multiplier le facteur de 1 ( $1 \times 10^0$ )

1 = multiplier le facteur de 10 ( $1 \times 10^1$ )

2 = multiplier le facteur de 100 ( $1 \times 10^2$ )

3 = multiplier le facteur de 1000 ( $1 \times 10^3$ )



**Chiffre le moins significatif**

Réglez la graduation.

Paramètres de 0,5, 1, 2, 5, 10, 100 sont disponibles.

Remarque: L'unité de mesure est verrouillée en position Off lorsque l'interrupteur de sécurité est réglé sur la position verrouillée.

Suivez ci-dessous instructions ci-dessous pour accéder au menu de l'unité pour définir l'unité de mesure.

Appuyez et maintenez Menu jusqu'à ce que [rŃŃŃŃŃŃ] est affiché. Lorsque le bouton est relâché, l'écran affiche [Ń.Ń.Ń]. Appuyez sur Non à travers les éléments de menu suivants: [Ń.Ń.Ń], [5ŃŃŃŃŃŃ], [rŃŃŃŃŃŃ] jusqu'à ce que [ŃŃ ŃŃ] est affiché.

1. Lorsque [ŃŃ ŃŃ] est affiché, appuyez sur **Yes**.

2. [rŃŃŃŃŃŃ] sera affiché. Appuyez sur **No**, [ŃŃ ŃŃ 9] sera affiché.

3. Appuyez sur **No** pour passer à travers des unités actives jusqu'à ce que [ŃŃ ŃŃ ŃŃ] est affiché.

4. Appuyez sur **Yes**, [ŃŃ ŃŃ ŃŃ] sera affiché, puis appuyez sur **Yes**.

5. [FŃŃŃŃŃŃ] est affiché. Appuyez sur **Yes** pour afficher le facteur de défaut. Appuyez sur **Yes** pour accepter ou **No** pour modifier le «multiplicateur de facteur". La valeur stockée est ensuite affichée avec le premier chiffre mis en évidence [ 1.00000000]. Appuyez plusieurs fois sur **No** jusqu'à ce que le numéro désiré apparaisse. Appuyez sur **Yes** pour accepter et mettre en surbrillance le chiffre suivant. Répétez jusqu'à ce que tous les chiffres sont corrects. Appuyez sur **Yes** pour accepter la valeur "Factor".

6. [ŃŃŃŃ] est affiché. Répétez la même procédure que dans l'étape 5 d'accepter ou de modifier la valeur "Exponent". Appuyez sur **Yes** pour accepter la valeur "Exponent".

7. [Ń 5Ń] est affiché. Répétez la même procédure que dans l'étape 5 d'accepter ou de modifier la valeur "Least Significant Digit". Appuyez sur la touche **Yes** pour accepter la valeur de graduation, [ŃŃŃŃ] est affiché.

8. Lorsque [ŃŃŃŃ] est affiché, appuyez sur **Exit** pour quitter le mode de pesée.

## 4.6 Fonctionnalités supplémentaires

### Crochet de pesée par en-dessous

La balance Scout est équipée d'un crochet de pesée par en-dessous pour le pesage sous la balance. Le crochet de pesage par en-dessous se trouve à l'envers du capot de la batterie comme illustré ci-dessous. Pour utiliser cette fonctionnalité, ôter le capot de protection rouge situé en dessous pour accéder à l'ouverture de pesée par en-dessous.



Attention : Avant de retourner la balance, retirer le plateau et le support de plateau (si présent). Tourner le verrou de transport en position « verrouillée » pour éviter des dommages

Crochet de pesée par en-dessous

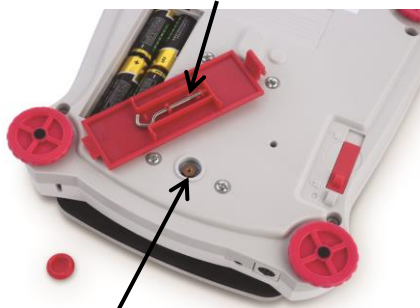

Ouverture de pesée par en-dessous

Crochet de pesée par en-dessous installé



Figure 4-2. Pesée par en-dessous

On peut soutenir la balance à l'aide de vérins de laboratoire ou autre méthode pratique. S'assurer que la balance soit de niveau et stable et que le verrou de transport ait été libéré. Mettre la balance sous tension, puis utiliser une chaîne ou un fil pour attacher les articles à peser.

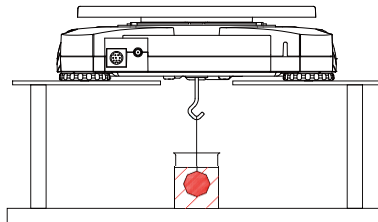

Figure 4-3. Application de pesée par en-dessous

### Connexion de l'interface

Utilisez une interface de connectivité en option pour connecter la balance, soit à un ordinateur, soit à une imprimante.

Ci-dessous, les accessoires disponibles du kit d'interface :

RS232, Hôte USB, Périphérique USB, Ethernet, Bluetooth®.

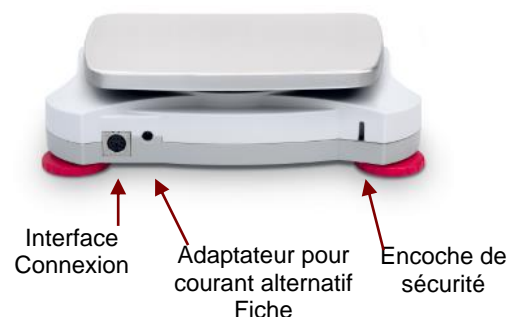

Figure 4-4. Arrière de la balance

\* Ces kits d'interface varient selon les réglementations locales

Les marques verbales et les logos Bluetooth® sont des marques déposées appartenant à Bluetooth SIG, Inc. ; l'exploitation de ces marques par OHAUS est autorisée sous licence.

## 5. ENTRETIEN

### 5.1 Nettoyage



**ATTENTION** : Danger de choc électrique. Débrancher l'appareil de l'alimentation électrique lors du nettoyage.

Le boîtier peut être nettoyé avec un chiffon humide et un détergent doux si nécessaire.



**Attention** : Ne pas utiliser de solvants, de produits chimiques, d'alcool, d'ammoniaque ou de produits abrasifs pour nettoyer le boîtier ou le panneau de commande.

### 5.2 Dépannage

Le tableau suivant répertorie les problèmes courants, leurs causes possibles et leurs solutions. Si le problème persiste, contacter OHAUS ou votre revendeur agréé.

TABLEAU 5-1.

| Symptôme               | Cause possible  |
|------------------------|---|
| Impossible d'allumer   | La balance n'est pas alimentée  |
| Mauvaise précision     | Étalonnage incorrect<br>environnement instable  |
| Impossible d'étalonner | Interrupteur de sécurité en position verrouillée  |
| <b>Err B.1</b>         | Poids supérieur à la puissance sur la gamme zéro.   |
| <b>Err B.2</b>         | Poids inférieur à la puissance sur la gamme zéro.   |
| <b>Err B.3</b>         | En surcharge (poids excède la capacité nominale)  |
| <b>Err B.4</b>         | En sous charge (plateau enlevé)   |
| <b>Err B.5</b>         | Tare hors plage   |
| <b>Err B.6</b>         | Valeur affichée dépasse 999999 (possible dans le mode totalisation)   |
| <b>Err B.7</b>         | Position inconnue du poids interne  |
| <b>REF.Err</b>         | Erreur de comptage de pièces ou de pourcentage - poids échantillon < 1 d. <b>Balance</b> affiche une erreur et quitte ensuite le comptage de pièces ou va à [ <b>CLr.APU</b> ]. |
| <b>Lo.rEF</b>          | Le poids de référence de pourcentage ou d'APW est trop faible pour des résultats précis   |
| <b>CAL E</b>           | Échec d'étalonnage.   |
| <b>USb.Err</b>         | Ne peut pas trouver le menu ou fichier d'application dans le disque « U ».  |

### 5.3 Service d'information

Si la section de dépannage ne permet pas de résoudre ou ne décrit pas le problème, contacter l'agent d'entretien agréé OHAUS. Pour un service d'assistance ou une prise en charge technique aux États-Unis, composer le numéro gratuit 1-800-672-7722, poste 7852 entre 8h00 et 17h00 (GMT - 5). Un spécialiste du service produit OHAUS est disponible pour apporter son aide. En dehors des États-Unis, bien vouloir se rendre sur notre site web, [www.ohaus.com](http://www.ohaus.com) pour rechercher la filiale OHAUS la plus proche.

## 6. FICHE TECHNIQUE

Les données techniques sont valides en vertu des conditions ambiantes suivantes :

Utilisation en intérieur uniquement

Plage de température de fonctionnement +10°C à + 40°C

Humidité relative: 10 % à 80 % à 31 °C sans condensation, diminution linéaire jusqu'à 50 % à 40 °C

Altitude : Jusqu'à 2 000 m

Puissance : Adaptateur courant alternatif 100-240 V 50/60 Hz et sortie 5 V CC (courant continu)

1 A ou 4 piles AA

Taux de pollution : 2

Catégorie d'installation : II

Variations de l'alimentation électrique : jusqu'à  $\pm 10$  % de la tension nominale

## 6.1 Spécifications

TABLEAU 6-1. SPÉCIFICATIONS

| MODÈLE                             | SPX123   | SPX223     | SPX222                                      | SPX422     | SPX622     | SPX1202                         | SPX2202    |
|------------------------------------|--|------------|---|------------|------------|---------------------------------|------------|
| Capacité (g)                       | 120  | 220        | 220   | 420        | 620        | 1200                            | 2200       |
| Lisibilité (g)                     | 0.001  | 0.001      | 0.01  | 0.01       | 0.01       | 0.01                            | 0.01       |
| Répétabilité (dév. std.) (g)       | 0.002  | 0.002      | 0.01  | 0.01       | 0.01       | 0.02                            | 0.02       |
| Linéarité (g)                      | 0.003  | 0.003      | 0.01  | 0.01       | 0.02       | 0.03                            | 0.03       |
| Masse d'étalonnage par intervalle* | 100 g  | 200 g      | 200 g                                       | 200 g      | 300 g      | 1 kg                            | 2 kg       |
| Masse d'étalonnage linéaire        | 50, 100 g  | 100, 200 g | 100, 200 g                                  | 200, 400 g | 300, 600 g | 500 g, 1 kg                     | 1 kg, 2 kg |
| Plage de tare                      | Pleine capacité par soustraction   |            |   |            |            |                                 |            |
| Pare-vent                          | Oui  |            |   | Non        |            |                                 |            |
| Étalonnage                         | Sélectionnable par l'utilisateur durée ou linéarité externe calibration / Numérique avec poids externe                 |            |   |            |            |                                 |            |
| Unités de pesage**                 | g, kg, ct, N, oz, ozt, dwt, lb, lb:oz, grn, Tael (HongKong), Tael (Singapore), Tael (Taiwan), tical, tola, Custom unit |            |   |            |            |                                 |            |
| Temps de stabilisation             | 1,5 sec  |            | 1 sec                                       |            |            | 1,5 sec                         |            |
| Type d'affichage                   | Rétro-éclairage par LCD : 6 chiffres 7 segments avec rétro-éclairage blanc   |            |   |            |            |                                 |            |
| Taille de l'écran                  | 20 mm / 0,78 pouce en chiffres   |            |   |            |            |                                 |            |
| Modes d'application                | Pesage, comptage, pourcentage, pesée de contrôle, totalisation, maintien de l'affichage                                |            |   |            |            |                                 |            |
| Autonomie de la batterie (à 20°C)  | 80 heures  |            | 120 heures                                  |            | 80 heures  |                                 |            |
| Plage de températures spécifiées   | +10 °C à +40 °C à 10 % à 80 % Humidité relative, sans condensation   |            |   |            |            |                                 |            |
| Conditions de stockage             | -20 °C à +55 °C à 10 % à 90 % Humidité relative, sans condensation   |            |   |            |            |                                 |            |
| Communication                      | RS232, Périphérique USB, Ethernet, Bluetooth***, Hôte USB (tous disponibles en tant qu'accessoire)                     |            |   |            |            |                                 |            |
| Construction                       | Boîtier en plastique ABS avec un plateau en acier inoxydable 304 (SST)   |            |   |            |            |                                 |            |
| Dimensions du plateau              | 93 mm / 3,7 pouces   |            | 120 mm / 4,7 pouces                         |            |            | 170 x 140 mm / 6.7 x 5,5 pouces |            |
| Dimensions d'balance (L x P x H)   | 202 x 222 x 103 mm / 8 x 8.7 x 4.1 in  |            | 202 x 224 x 54 mm / 8 x 8.8 x 2.1 in        |            |            |                                 |            |
| Dimensions à l'expédition          | 300 x 250 x 129mm / 11,8 x 9,8 x 5,1 pouces  |            | 300 x 250 x 86 mm / 11,8 x 9,8 x 3,4 pouces |            |            |                                 |            |
| Poids net (kg)                     | 1,0  |            |   |            |            |                                 |            |
| Poids d'expédition (kg)            | 1,5  |            |   |            |            |                                 |            |

### Remarque :

\* Poids d'étalonnage sont inclus avec les modèles jusqu'à 620g capacité.

\*\* Les unités de pesage disponibles, les modes d'application et le kit d'interface en option varient en fonction des réglementations locales.

\*\*\* Kit Bluetooth est uniquement disponible dans certaines régions en fonction des réglementations locales.

### Capacité x Lisibilité:

| MODÈLE              | SPX123            | SPX223            | SPX222          | SPX422           | SPX622                  | SPX1202                  | SPX2202                  |
|---------------------|-------------------|-------------------|-----------------|------------------|-------------------------|--------------------------|--------------------------|
| Gram (g)            | 120 x 0.001       | 220 x 0.001       | 220 x 0.01      | 420 x 0.01       | 620 x 0.01              | 1200 x 0.01              | 2200 x 0.01              |
| Kilogram (kg)       | /                 | /                 | /               | /                | /                       | 1.2 x 0.00001            | 2.2 x 0.00001            |
| Carat (ct)          | 600 x 0.005       | 1100 x 0.005      | 1100 x 0.05     | 2100 x 0.05      | 3100 x 0.05             | 6000 x 0.05              | 11000 x 0.05             |
| Newton (N)          | 1.17679 x 0.00001 | 2.15744 x 0.00001 | 2.1574 x 0.0001 | 4.1188 x 0.0001  | 6.0801 x 0.0001         | 11.7679 x 0.0001         | 21.5744 x 0.0001         |
| Ounce (oz)          | 4.23290 x 0.00005 | 7.76030 x 0.00005 | 7.7600 x 0.0005 | 14.8150 x 0.0005 | 21.8700 x 0.0005        | 42.3290 x 0.0005         | 77.6030 x 0.0005         |
| Ounce Troy (ozt)    | 3.85810 x 0.00005 | 7.07320 x 0.00005 | 7.0730 x 0.0005 | 13.5030 x 0.0005 | 19.9335 x 0.0005        | 38.5810 x 0.0005         | 70.7320 x 0.0005         |
| Pennyweight (dwt)   | 77.162 x 0.001    | 141.463 x 0.001   | 141.46 x 0.01   | 270.07 x 0.01    | 398.67 x 0.01           | 771.62 x 0.01            | 1414.63 x 0.01           |
| Pound (lb)          | /                 | /                 | /               | /                | 1.36690 x 0.00005       | 2.64555 x 0.00005        | 4.85020 x 0.00005        |
| Pound:Ounce (lb:oz) | /                 | /                 | /               | /                | 1lb:5.8700oz x 0.0005oz | 2lb:10.3290oz x 0.0005oz | 4lb:13.6030oz x 0.0005oz |
| Grain (grn)         | 1851.88 x 0.02    | 3395.12 x 0.02    | 3395.0 x 0.2    | 6481.6 x 0.2     | 9568.0 x 0.2            | 18518.8 x 0.2            | 33951.2 x 0.2            |

TABLEAU 6-2. SPÉCIFICATIONS (suite).

| MODÈLE                             | SPX421   | SPX621                          | SPX2201    | SPX6201    | SPX8200    |
|------------------------------------|--|---------------------------------|------------|------------|------------|
| Capacité (g)                       | 420  | 620                             | 2200       | 6200       | 8200       |
| Lisibilité (g)                     | 0.1  | 0.1                             | 0.1        | 0.1        | 1          |
| Répétabilité (dév. std.) (g)       | 0.1  | 0.1                             | 0.1        | 0.1        | 1          |
| Linéarité (g)                      | 0.1  | 0.1                             | 0.1        | 0.2        | 1          |
| Masse d'étalonnage par intervalle* | 200 g  | 300 g                           | 2 kg       | 5 kg       | 8 kg       |
| Masse d'étalonnage linéaire        | 200, 400 g   | 300, 600 g                      | 1 kg, 2 kg | 3 kg, 6 kg | 4 kg, 8 kg |
| Plage de tare                      | Pleine capacité par soustraction   |                                 |            |            |            |
| Pare-vent                          | Non  |                                 |            |            |            |
| Étalonnage                         | Sélectionnable par l'utilisateur durée ou linéarité externe calibration / Numérique avec poids externe                 |                                 |            |            |            |
| Unités de pesage**                 | g, kg, ct, N, oz, ozt, dwt, lb, lb:oz, grn, Tael (HongKong), Tael (Singapore), Tael (Taiwan), tical, tola, Custom unit |                                 |            |            |            |
| Temps de stabilisation             | 1 sec  |                                 |            |            |            |
| Type d'affichage                   | Rétro-éclairage par LCD : 6 chiffres 7 segments avec rétro-éclairage blanc   |                                 |            |            |            |
| Taille de l'écran                  | 20 mm / 0,78 pouce en chiffres   |                                 |            |            |            |
| Modes d'application                | Pesage, comptage, pourcentage, pesée de contrôle, totalisation, maintien de l'affichage                                |                                 |            |            |            |
| Autonomie de la batterie (à 20°C)  | 120 heures   |                                 |            | 80 heures  | 120 heures |
| Plage de températures spécifiées   | +10 °C à +40 °C à 10 % à 80 % Humidité relative, sans condensation   |                                 |            |            |            |
| Conditions de stockage             | -20 °C à +55 °C à 10 % à 90 % Humidité relative, sans condensation   |                                 |            |            |            |
| Communication                      | RS232, Périphérique USB, Ethernet, Bluetooth***, Hôte USB (tous disponibles en tant qu'accessoire)                     |                                 |            |            |            |
| Construction                       | Boîtier en plastique ABS avec un plateau en acier inoxydable 304 (SST)   |                                 |            |            |            |
| Dimensions du plateau              | 120 mm / 4,7 pouces  | 170 x 140 mm / 6,7 x 5,5 pouces |            |            |            |
| Dimensions d'balance (L x P x H)   | 202 x 224 x 54 mm / 8 x 8.8 x 2.1 in   |                                 |            |            |            |
| Dimensions à l'expédition          | 300 x 250 x 86 mm / 11,8 x 9,8 x 3,4 pouces  |                                 |            |            |            |
| Poids net (kg)                     | 1,0  |                                 |            |            |            |
| Poids brut (kg)                    | 1,5  |                                 |            |            |            |

**Remarque :**

\* Poids d'étalonnage sont inclus avec les modèles jusqu'à 620g capacité.

\*\* Les unités de pesage disponibles, les modes d'application et le kit d'interface en option varient en fonction des réglementations locales.

\*\*\* Kit Bluetooth est uniquement disponible dans certaines régions en fonction des réglementations locales.

**Capacité x Lisibilité:**

| MODÈLE              | SPX421         | SPX621                | SPX2201                | SPX6201                 | SPX8200              |
|---------------------|----------------|-----------------------|------------------------|-------------------------|----------------------|
| Gram (g)            | 420 x 0.1      | 620 x 0.1             | 2200 x 0.1             | 6200 x 0.1              | 8200 x 1             |
| Kilogram (kg)       | /              | /                     | 2.2 x 0.0001           | 6.2 x 0.0001            | 8.2 x 0.001          |
| Carat (ct)          | 2100 x 0.5     | 3100 x 0.5            | 11000 x 0.5            | 31000 x 0.5             | 41000 x 5            |
| Newton (N)          | 4.119 x 0.001  | 6.080 x 0.001         | 21.574 x 0.001         | 60.801 x 0.001          | 80.41 x 0.01         |
| Ounce (oz)          | 14.815 x 0.005 | 21.870 x 0.005        | 77.600 x 0.005         | 218.700 x 0.005         | 289.25 x 0.05        |
| Ounce Troy (ozt)    | 13.500 x 0.005 | 19.930 x 0.005        | 70.730 x 0.005         | 199.335 x 0.005         | 263.60 x 0.05        |
| Pennyweight (dwt)   | 270.1 x 0.1    | 398.7 x 0.1           | 1414.6 x 0.1           | 3986.7 x 0.1            | 5270 x 1             |
| Pound (lb)          | /              | 1.3670 x 0.0005       | 4.8500 x 0.0005        | 13.6685 x 0.0005        | 18.080 x 0.005       |
| Pound:Ounce (lb:oz) | /              | 1lb:5.870oz x 0.005oz | 4lb:13.600oz x 0.005oz | 13lb:10.700oz x 0.005oz | 18lb:1.25oz x 0.05oz |
| Grain (grn)         | 6480 x 2       | 9570 x 2              | 33950 x 2              | 95680 x 2               | 126540 x 20          |

## 6.2 Drawings

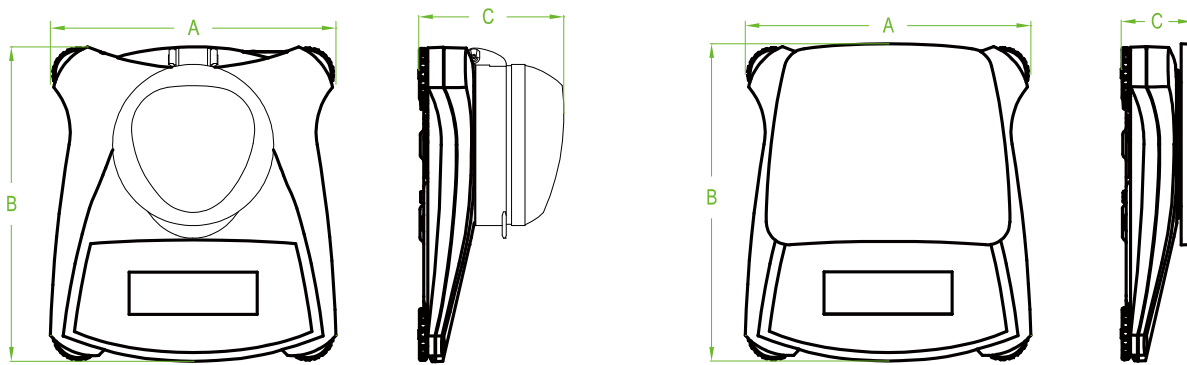





Figure 6.1 Dimensions principales

| Modèle             | A                   | B                   | C                   |
|--------------------|---------------------|---------------------|---------------------|
| avec cage de pesée | 202 mm / 8,0 pouces | 222 mm / 8,7 pouce  | 103 mm / 4,1 pouces |
| sans cage de pesée | 202 mm / 8,0 pouces | 224 mm / 8,8 pouces | 54 mm / 2,1 pouces  |

## 6.3 Compliance

La conformité aux normes suivantes est indiquée par la marque correspondante sur le produit.

| Marquage  | Standard   |
|---|--|
|   | Ce produit est conforme aux normes harmonisées applicables des directives européennes 2011/65 / UE (RoHS), 2014/30 / UE (CEM), 2014/35 / UE (LVD) et 2014/31 / UE (IPFNA). La déclaration de conformité de l'UE est disponible en ligne à <a href="http://www.ohaus.com/ce">www.ohaus.com/ce</a> . |
|  | EN 61326-1   |
|  | CAN/CSA-C22.2 No. 61010-1<br>UL Std. No. 61010-1   |

### Avis important pour les instruments de pesage vérifiés dans l'UE

Lorsque l'appareil est utilisé dans le commerce ou en mode légalement contrôlé, il doit être mis en place, vérifié et scellé en conformité avec la réglementation locale concernant les poids et mesures. Il est de la responsabilité de l'acheteur de s'assurer que toutes les exigences légales applicables sont satisfaites.

Les appareils de pesage vérifiés sur le lieu de fabrication portent la marque métrologique supplémentaire suivante sur la plaque signalétique.

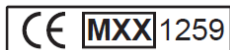

Les appareils de pesage à vérifier en deux étapes ne portent pas de marque métrologique supplémentaire sur la plaque signalétique. La seconde étape de validation de conformité doit être effectuée par un service des poids et mesures agréé.

Si une réglementation nationale limite la période de validité de la vérification, il incombe à l'utilisateur de s'assurer de l'actualisation de la vérification de l'appareil auprès de l'autorité agréée.

Comme les vérifications varient suivant les juridictions, l'utilisateur devra prendre contact avec l'organisme agréé local afin de s'informer.

## MISE AU REBUT

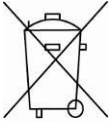

En conformité avec la Directive européenne 2002/96/CE relative aux déchets d'équipements électriques et électroniques (DEEE), cet appareil ne peut être éliminé avec les déchets ménagers. Cela vaut également pour les pays hors de l'Union européenne, à raison de leurs exigences spécifiques.

Bien vouloir mettre au rebut ce produit, conformément à la réglementation locale, au point spécifié pour les équipements électriques et électroniques. Pour toute question, communiquer avec l'autorité responsable ou le distributeur auprès duquel cet appareil a été acheté.

Si cet appareil devait être transmis à d'autres parties (pour un usage privé ou professionnel), le contenu de cette réglementation demeure applicable.

Pour obtenir des instructions d'élimination en Europe, se reporter à [www.OHAUS.com/weee](http://www.OHAUS.com/weee).

Merci pour de contribuer à la protection de l'environnement.

## Note FCC

Cet équipement a été testé et jugé conforme aux limites d'un dispositif numérique de classe B, conformément à la partie 15 du règlement du FCC. Ces limitations sont conçues pour fournir une protection raisonnable contre les interférences nuisibles dans une installation résidentielle. Cet équipement génère, utilise et peut émettre des radiofréquences. Si celui-ci n'est pas installé et utilisé conformément aux instructions, il peut provoquer des interférences dans les communications radio. Cependant, il n'y a aucune garantie que des interférences ne puissent pas survenir dans une installation particulière. Si cet équipement provoque des interférences compromettant la réception de la radio ou de la télévision, ce qui peut être vérifié en allumant et éteignant l'équipement, l'utilisateur est encouragé à essayer de corriger l'interférence par l'une ou plusieurs des mesures suivantes :

- Réorienter ou déplacer l'antenne de réception.
- Augmenter la distance entre l'équipement et le récepteur.
- Connecter l'équipement à une sortie sur un circuit différent de celui sur lequel est branché le récepteur connecté.
- Consulter le revendeur ou un technicien radio/TV qualifié.

## Note : Industry Canada

Cet appareil numérique classe B est conforme à l'ICES-003 canadien.

## Certification ISO 9001

En 1994, Ohaus Corporation, États-Unis, a reçu la certification ISO 9001 du Bureau Veritas Quality International

(BVQI), qui confirme que le système de gestion de la qualité de Ohaus est conforme aux spécifications de la norme ISO 9001. Le 21 juin 2012, Ohaus Corporation, USA, a reçu la certification de la norme ISO 9001:2008.



## GARANTIE LIMITÉE

Les produits Ohaus sont garantis contre des défauts matériels et vices de fabrication à partir de la date de livraison et durant toute la durée de la période de garantie. Pendant la période de garantie, Ohaus va réparer, ou, selon son propre choix, remplacer sans frais tout (tous) composant(s) qui s'avère(ent) défectueux, à condition que le produit soit retourné, port payé, à Ohaus.

Cette garantie ne s'applique pas, si le produit a été endommagé par accident ou utilisation incorrecte, exposé à des matériaux radioactifs ou corrosifs, si des corps étrangers ont pénétré à l'intérieur du produit ou après une maintenance ou modification réalisée par des intervenants n'appartenant pas à Ohaus. Au lieu de l'envoi en retour en due forme d'une carte d'enregistrement de la garantie, la période de garantie commence à la date de l'expédition au revendeur autorisé. Ohaus Corporation ne fournit aucune autre garantie expresse ou implicite. Ohaus Corporation décline toute responsabilité pour des dommages consécutifs.

Comme la législation relative aux garanties diffère d'un état à l'autre et d'un pays à l'autre, veuillez contacter Ohaus ou votre revendeur local Ohaus pour plus de détails.



# 1. EINFÜHRUNG

Dieses Handbuch enthält Installations-, Betriebs- und Wartungsanleitung für die Scout SPX Waagen-Serien. Bitte lesen Sie das Handbuch bevor Sie die Waage benutzen.

## 1.1 Definition von Warnhinweisen und Symbolen

Sicherheitshinweise sind mit Warnhinweisen und Symbolen gekennzeichnet. Diese weisen auf Sicherheitsprobleme und Warnungen hin. Nichtbeachtung der Sicherheitshinweise kann zu Verletzungen, Schäden am Gerät, Fehlfunktionen und falschen Ergebnissen führen.

### Begriffsbedeutungen

|                 |  |
|-----------------|--|
| <b>WARNUNG</b>  | Weist auf eine gefährliche Situation mit mittlerem Risiko hin, die wenn sie nicht vermieden wird, möglicherweise zu Verletzungen oder Tod führen kann.   |
| <b>VORSICHT</b> | Weist auf eine gefährliche Situation mit geringem Risiko hin, die zu Schäden am Gerät oder am Eigentum oder zu Verlust von Daten oder Verletzungen führen kann, wenn sie nicht vermieden wird. |
| <b>Achtung</b>  | Wichtige Informationen über das Produkt.   |
| <b>Hinweis</b>  | Nützliche Informationen über das Produkt.  |

### Warnsymbole



Allgemeine Gefahr



Stromschlaggefahr

## 1.2 Sicherheitsvorkehrungen



**VORSICHT:** Lesen Sie alle Sicherheitshinweise vor der Installation und bevor Sie eine Verbindungen herstellen oder das Gerät warten. Nichtbeachtung dieser Hinweise kann zu Verletzungen und/oder Sachschäden führen. Bewahren Sie alle Anleitung zum späteren Nachschlagen auf.

- Überprüfen Sie, ob die lokale Netzspannung innerhalb der Bandbreite der Eingangsspannung liegt, die auf dem Datenetikett des Netzteils aufgedruckt ist.
- Verbinden Sie das Netzteil nur mit einer kompatiblen und geerdeten Steckdose.
- Stellen Sie die Waage nicht so, dass es schwierig ist, das Netzteil von der Steckdose zu trennen.
- Stellen Sie sicher, dass das Netzkabel nicht zu einem potenziellen Hindernis oder einer Stolperfalle wird.
- Dieses Gerät ist für den Gebrauch in Gebäuden vorgesehen und sollte nur in trockenen Räumen betrieben werden.
- Betreiben Sie das Gerät nur unter den in dieser Anleitung angegebenen Umgebungsbedingungen.
- Betreiben Sie das Gerät nicht in explosionsgefährdeten oder instabilen Umgebungen.
- Lassen Sie die Lasten nicht auf die Waagschale fallen.
- Verwenden Sie nur zugelassenes Zubehör und Peripheriegeräte.
- Nehmen Sie das Gerät vor Reinigungs- und Wartungsarbeiten vom Stromnetz.
- Reparaturen sollten nur von autorisiertem Personal durchgeführt werden.

# 2. INSTALLATION

## 2.1 Installieren der Komponenten

Schauen Sie auf die Abbildungen und Anweisungen unten, um die Komponenten zu identifizieren und zu sehen, wie Sie diese an Ihre Scout Waage montieren. Alle Komponenten müssen vor Verwendung der Waage zusammengebaut werden.

### 2.1.1 Lösen der Transportsperre

Lösen Sie die rote Transportsicherung, indem Sie den roten Zeiger zum Entriegeln um 90 Grad gegen den Uhrzeigersinn drehen.



Abbildung 2-1. Transportsicherung

### 2.1.2 Installieren der Waagschale

Bei Waagen mit einer rechteckigen Waagschale wird diese wie gezeigt auf die Unterplattform gesetzt und gegen den Uhrzeigersinn gedreht bis sie einrastet. Runde Waagschalen werden gerade nach unten auf die Unterschale aufgesetzt.

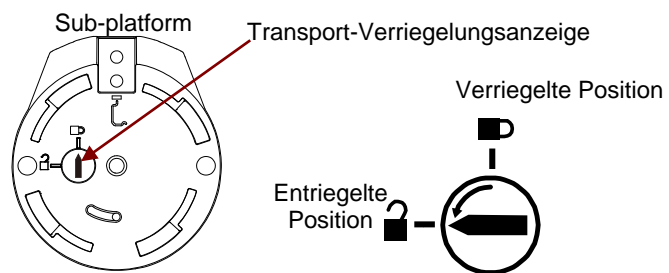

Abbildung 2-2. Waagschalen-Installation

### 2.1.3 Sicherheitsslot

Ein Sicherheitsslot befindet sich auf der Rückseite der Waage und ermöglicht, die Waage mit einem optionalen Kabel und Schlosszubehör zu sichern.

## 2.2 Stellplatz auswählen

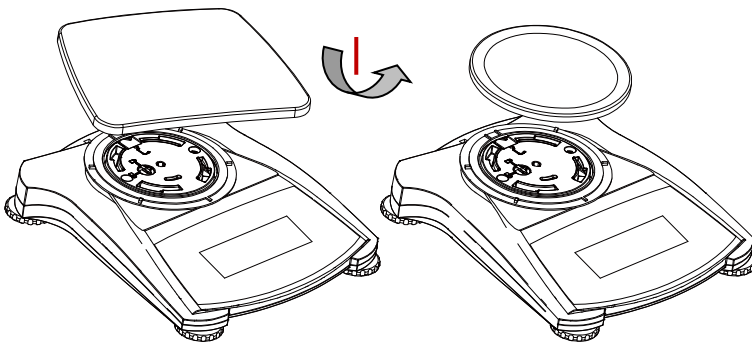
Für eine optimale Leistung sollte die Scout Waage in einer sauberen, stabilen Umgebung verwendet werden. Verwenden Sie die Waage nicht in Umgebungen mit übermäßiger Zugluft, mit starken Temperaturschwankungen, in der Nähe von Magnetfeldern oder in der Nähe von Geräten, die Magnetfelder oder Vibrationen erzeugen.

## 2.3 Nivellieren der Waage

Die Scout hat eine beleuchtete Nivellierungsanzeige, die daran erinnert, dass die Waage zum genauen Wiegen nivelliert werden muss. Auf der Vorderseite der Waage befindet sich in einem kleinen runden Fenster eine Nivellierungsanzeige. Um die Waage zu nivellieren, stellen Sie die Füße an jeder Ecke so ein, dass die Blase im Kreis zentriert ist. Achten Sie darauf, das Gerät jedes Mal zu nivellieren wenn dessen Position verändert wird.



Abbildung 2-3. Nivellierungsanzeige

## 2.4 Stromversorgung anschließen

### Netzadapter Installation

Wenn Batteriestrom nicht benötigt wird, wird zum Betrieb der Waage Wechselstrom verwendet. Schließen Sie zuerst das Netzteil (mitgeliefert) an der Rückseite der Waage an den Netzteilanschluss an, dann erst stecken Sie den Netzstecker in eine Steckdose.

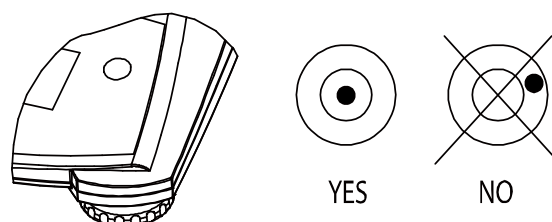

Abbildung 2-4. Rück- und Unteransicht der Waage

### Batterieinstallation

Setzen Sie die vier "AA" Batterien mit richtiger Polarität ein, so wie es im Batteriefach angezeigt ist.

#### Hinweis:

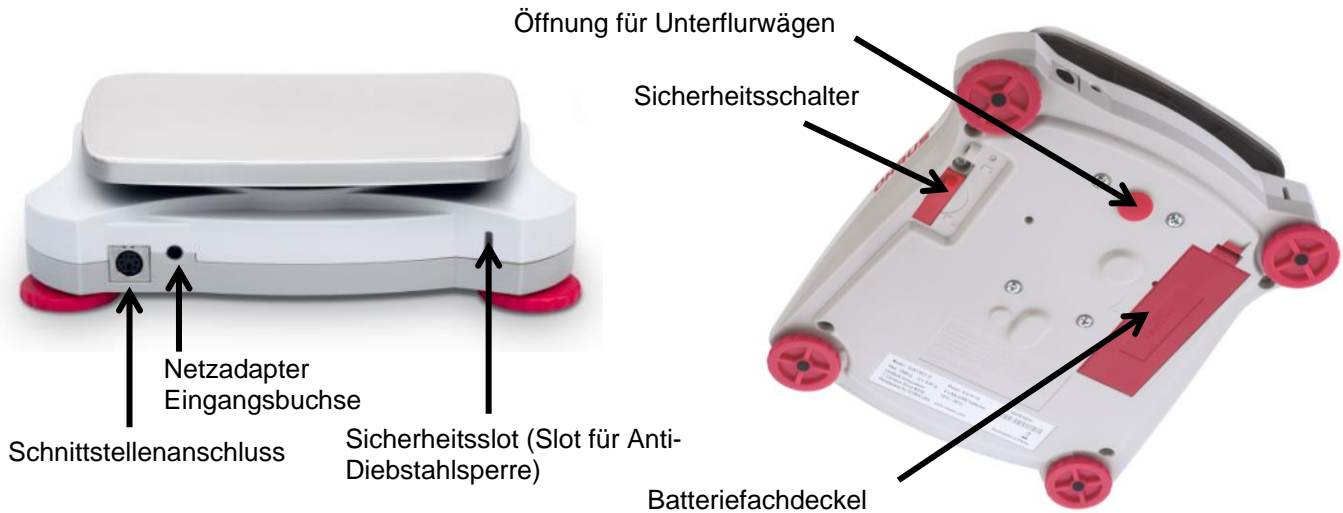
Nach dem Einschalten wird empfohlen, vor der Verwendung des Bilanz warm für mindestens 5 Minuten zu lassen.

## 2.5 Anfängliche Kalibrierung

Wenn die Waage zum ersten Mal installiert oder an eine andere Stelle bewegt wird, muss sie, um genaue Wiegeergebnisse zu gewährleisten kalibriert werden.

Alternativ können die Waagen mit externen Massen manuell kalibriert werden.

Haben Sie die richtigen Kalibrierungsgewichte zur Hand, bevor Sie mit der Kalibrierung beginnen. Schauen Sie für die Kalibrierung in den Abschnitt Massen und Kalibrierungsverfahren.

## 3. BETRIEB

### 3.1 Bedienelemente



Abbildung 3-1. Scout Bedienungsfield

TABELLE 3-1. Tastenfunktionen

| Taste                               | Zero <sup>①</sup><br>Yes  | Print<br>Units<br>No  | Function<br>Mode<br>Back                                     | Tare<br>Menu<br>Exit  |
|-------------------------------------|---|---|--|---|
| Primärfunktion<br>(Kurz drücken)    | <b>Zero/Ein</b><br>Schaltet die Waage ein.<br>Wenn die Waage eingeschaltet ist, steht sie auf Zero (Null) | <b>Drucken</b><br>Sendet den aktuellen Wert an die ausgewählten COM-Ports, wenn AUTOPRINT auf Aus gestellt ist.   | <b>Funktion</b><br>Initiiert einen Anwendungsmodus.          | <b>Tara</b><br>Eingeben/deaktivieren eines Tara-Werts.                              |
| Sekundärfunktion<br>(Lange drücken) | <b>Zero/Aus</b><br>Schaltet die Waage aus.  | <b>Einheiten</b><br>Ändert die Wiegeeinheit.  | <b>Modus</b><br>Ermöglicht die Änderung des Anwendungsmodus. | <b>Menü</b><br>Geht ins Benutzermenü.   |
| Menüfunktion<br>(Kurz drücken)      | <b>Ja</b><br>Akzeptiert die aktuelle Einstellung auf dem Display.   | <b>Nein</b><br>Geht weiter zum nächsten Menü oder Menüpunkt.<br>Lehnt die aktuelle Einstellung auf dem Display ab und geht zur nächsten verfügbaren Einstellung weiter. | <b>Zurück</b><br>Geht zurück zum vorherigen Menüpunkt.       | <b>Beenden</b><br>Beendet das Benutzermenü.<br>Bricht die laufende Kalibrierung ab. |

**Hinweise:** <sup>1</sup> Kurzes Drücken: Drücken für weniger als 1 Sekunde.

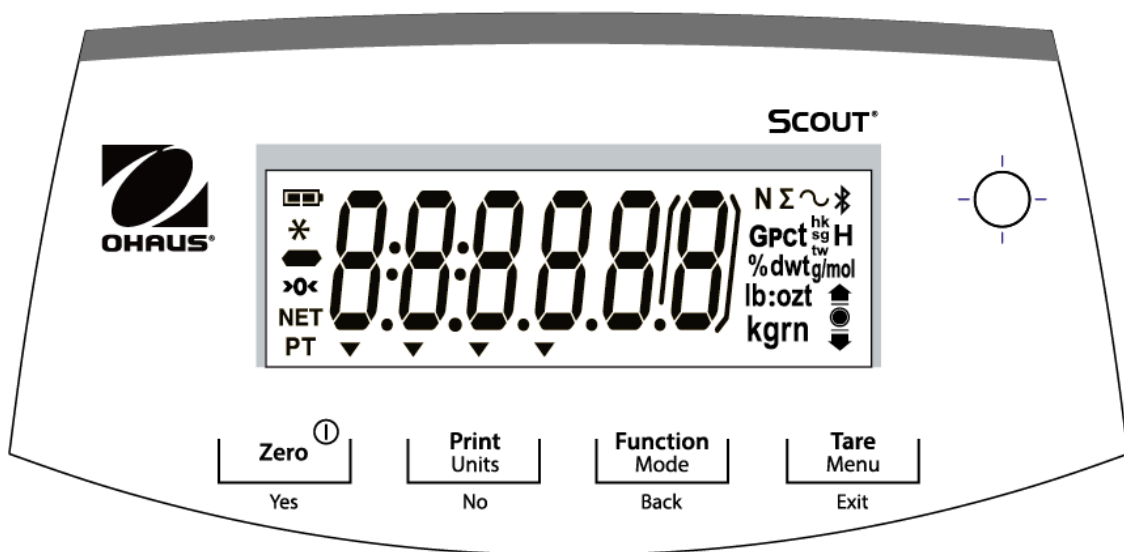
<sup>2</sup> Langes Drücken: Drücken und halten für länger als 2 Sekunden.



TABELLE 3-2. Display-Symbole

| Artikel | Beschreibung                    | Artikel | Beschreibung   |
|---------|---------------------------------|---------|--|
| 1       | Akku-Ladesymbol                 | 8       | Symbole Kilogramm, Kornstärke                              |
| 2       | Stabiles Gewichtssymbol         | 9       | Symbole Kontrollwiegen                                     |
| 3       | Symbol Negativ                  | 10      | Symbole Pound, Unze, Pfund: Unze                           |
| 4       | Symbol Zentrieren des Nullwerts | 11      | Symbole Prozent, Dwt, g/mol                                |
| 5       | NET Symbol                      | 12      | Symbole G (Schwerkraft), Stück, t Hk, t sg, t Tw, H (Hold) |
| 6       | Symbol Voreingestellte Tara     | 13      | Symbole Newton, Summieren, Dynamisch, Bluetooth            |
| 7       | Zeiger-Symbole                  |         |  |

Hinweis: \*Einige Symbole könnten abhängig vom Modell nicht zur Verfügung stehen.

### 3.2 Waage Ein/Aus

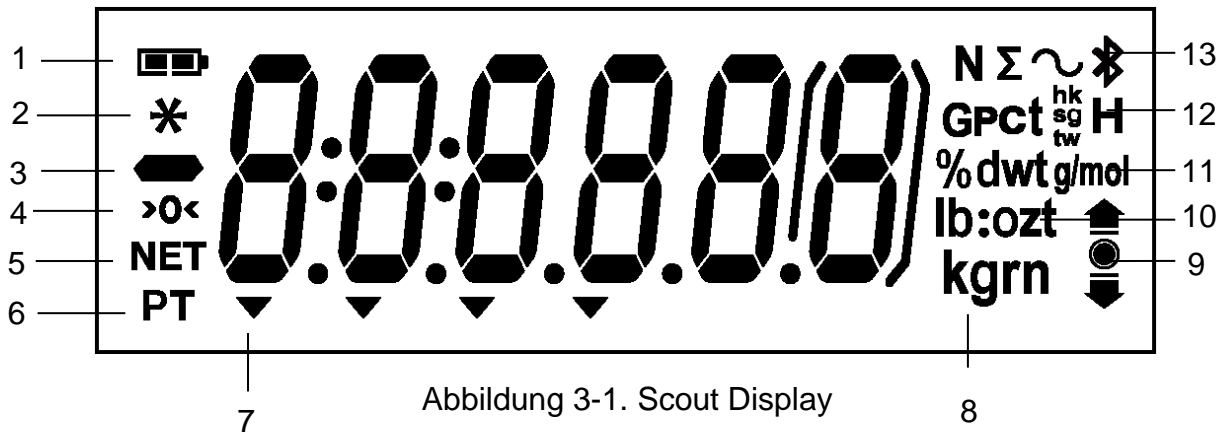
Um die Waage zu aktivieren, drücken und halten Sie die **Ein/Zero Aus**-Taste für 1 Sekunde. Die Waage führt einen Anzeigetest durch, zeigt kurz die Software-Version, und geht dann in den aktiven Wiegemodus.

Um die Waage zu deaktivieren, drücken und halten Sie die **Ein/Zero Aus**-Taste, bis AUS angezeigt wird.

### 3.3 Kalibriervorgang

Wenn die Waage zum ersten Mal betätigt wird, wird eine umfassende Kalibrierung empfohlen, um genaue Wiegeergebnisse zu gewährleisten. Vor der Durchführung der Kalibrierung stellen Sie sicher, dass Sie die entsprechenden Kalibrierungsgewichte haben. Vergewissern Sie sich, dass sich der Sicherheitsschalter auf der Position entriegelt befindet.

Drücken und halten Sie **Menü** bis [MENÜ] (Menü) angezeigt wird. Wenn die Taste losgelassen wird, erscheint auf dem Display [C.A.L.]. Drücken Sie **Ja**, um zu akzeptieren. [SPAN] wird danach angezeigt. Drücken Sie **Ja**, um die Bereichskalibrierung zu beginnen.

[--C--] wird angezeigt, während der Nullwert gespeichert wird. Als nächstes zeigt das Display den Kalibrierungsgewichtswert. Drücken der **Nein**-Taste schaltet den Wert um. Legen Sie das angegebene Kalibrierungsgewicht auf die Waagschale. [--C--] wird angezeigt, während der Wert gespeichert wird. Das Display zeigt [donE] wenn die Kalibrierung erfolgreich war. Die Waage kehrt zum vorherigen Anwendungsmodus zurück und ist einsatzbereit.

### 3.4 Wiegemodus

Wiegemodus ist die Werkseinstellung.

1. Falls erforderlich, drücken und halten Sie **Modus** bis [**WIEGEM**] (Wiegen) angezeigt wird.
2. Stellen Sie einen leeren Behälter auf die Schale und drücken Sie auf **Tara**.
3. Fügen Sie der Schale oder dem Behälter eine Probe hinzu. Das Display zeigt das Gewicht der Probe.

### 3.5 Zähl-Modus

Dieser Modus zählt große Stückzahlen basierend auf dem Gewicht einer Referenzzählung.

1. Stellen Sie einen leeren Behälter auf die Schale und drücken Sie auf **Tara**.
2. Drücken und halten Sie **Modus** bis [**Count**] (Zählen) angezeigt wird. [**Clr.PW**] (Durchschnittliches Stück-Gewicht, APW löschen) wird danach angezeigt. Wenn kein APW vorhanden ist, wird die Waage [**PW. 0**] anzeigen, fahren Sie mit Schritt 5 fort.
3. Drücken Sie **Nein**, um das gespeicherte APW zu verwenden. Fahren Sie mit Schritt 7 fort.
4. Drücken Sie **Ja**, um ein APW zu ermitteln.
5. Die Waage zeigt dann die Probengröße, d. h. [**PW. 0**]. Drücken Sie **Nein** oder **Zurück**, um zwischen der Auswahl (5, 10, 20, 50 oder 100) umzuschalten.
6. Legen Sie die angezeigte Anzahl an Stücke auf die Waage und drücken Sie dann **Ja**, um das APW zu berechnen. Das Display zeigt die Stückzahl an.
7. Fügen Sie zusätzliche Stücke hinzu, bis die gewünschte Anzahl erreicht ist.
8. Zum Löschen des gespeicherten APW drücken und halten Sie **Modus** bis [**Count**] angezeigt wird. Drücken Sie auf **Ja** wenn [**Clr.PW**] angezeigt wird.

**Hinweis:** Drücken Sie **Funktion**, um das aktuelle APW anzuzeigen.

### 3.6 Prozentmodus

Dieser Modus misst das Gewicht einer Probe als Prozentsatz zu einem Referenzgewicht.

1. Stellen Sie einen leeren Behälter auf die Schale und drücken Sie auf **Tara**.
2. Drücken und halten Sie **Modus** bis [**Percent**] angezeigt wird. [**Clr.ref**] (Referenz löschen) wird danach angezeigt. Wenn kein Referenzgewicht vorhanden ist, wird die Waage [**PW.ref**] anzeigen, fahren Sie mit Schritt 5 fort.
3. Drücken Sie auf **Nein**, um das gespeicherte Bezugsgewicht zu verwenden, und fahren Sie mit Schritt 6 fort.
4. Drücken Sie auf **Ja**, um ein neues Referenzgewicht festzulegen. Die Waage wird jetzt [**PW.ref**] anzeigen.
5. Geben Sie das gewünschte Referenzmaterial in die Schale oder den Behälter. Drücken Sie auf **Ja**, um das Referenzgewicht zu speichern. Das Display zeigt 100%.
6. Ersetzen Sie das Referenzmaterial durch das Probenmaterial. Das Display zeigt den Prozentsatz der Probe im Vergleich zum Referenzgewicht.
7. Zum Löschen der gespeicherten Referenz drücken und halten Sie **Modus** bis [**Percent**] angezeigt wird. Drücken Sie auf **Ja** wenn [**Clr.ref**] angezeigt wird.

**Hinweis:** Drücken Sie auf **Funktion**, um das aktuellen Referenzgewicht anzuzeigen.





## 3.7 Kontrollmodus

Verwenden Sie diesen Modus, um das Gewicht mit einem Zielgewichtsbereich zu vergleichen. Die Waage unterstützt positive, negative und Null Kontrollwägung.

### 3.7.1 Kontrollwägung

Verwenden Sie diesen Modus, um das Gewicht der Gegenstände mit einem Zielgewichtsbereich zu vergleichen.

1. Drücken und halten Sie **Modus** bis [**CHECK**] (Prüfen) angezeigt wird. [**CLEAR**] (Kontrollgrenzwerte löschen) wird danach angezeigt.
2. Drücken Sie auf **Nein**, um die gespeicherten Kontrollgrenzwerte zu verwenden und gehen Sie zu Schritt 5.
3. Drücken Sie auf **Ja**, um neue Kontrollgrenzwerte einzurichten. Die Waage zeigt dann [**SET. Lo**]. Drücken Sie auf **Ja**, um den "Low" Grenzwert anzuzeigen. Drücken Sie auf **Ja**, um den "Low" Grenzwert anzunehmen oder **Nein**, um ihn zu bearbeiten. Der gespeicherte Wert zeigt danach die erste Ziffer hervorgehoben [**000.000kg**] an. Drücken Sie mehrmals **Nein** bis die gewünschte Zahl angezeigt wird. Drücken Sie auf **Ja**, um zu akzeptieren, und markieren Sie die nächste Ziffer. Wiederholen Sie das bis alle Ziffern korrekt sind. Drücken Sie auf **Ja**, um den "low" Grenzwert zu akzeptieren, [**SET. Hi**] wird angezeigt werden.
4. Wiederholen Sie den Vorgang, um den "high" Wert zu akzeptieren, oder bearbeiten Sie ihn.
5. Stellen Sie einen leeren Behälter auf die Schale und drücken Sie auf **Tara**.
6. Geben Sie das Probenmaterial in die Waagschale oder in den Behälter. Wenn das Gewicht der Probe unter dem Zielgewichtsbereich ist, leuchtet das Symbol Unter  auf. Wenn die Probe innerhalb des Zielgewichtsbereichs ist, wird das Symbol Akzeptiert  aufleuchten. Wenn die Probe über dem Zielgewichtsbereich ist, wird das Über-Symbol  aufleuchten.

**Hinweis:** Drücken Sie auf **Funktion**, um die niedrigen und hohen Kontrollgrenzen anzuzeigen.

#### Positive Kontrolle

Positive Kontrolle wird verwendet, um festzustellen, wann das der Waage hinzugefügte Material innerhalb des Zielbereichs ist. In diesem Fall müssen die ÜBER- und UNTER-Grenzwerte positive Werte sein. (Der ÜBER-Grenzwert muss größer als der UNTER-Grenzwert sein.) Fügen Sie der Waage Material hinzu bis es innerhalb des ACCEPT -Bereichs ist

#### Negative Kontrolle

Negative Kontrolle wird verwendet, um festzustellen, wann das von der Waage entfernte Material innerhalb des Zielbereichs ist. In diesem Fall sind die UNTER- und ÜBER-Grenzwerte beide negative Werte.

(Der UNTER-Grenzwert muss größer als der ÜBER-Grenzwert sein.)

Geben Sie den zu wiegenden Artikel auf die Waage und drücken Sie auf **TARA**. Entfernen Sie einen Teil des Artikels, bis es im ACCEPT-Bereich liegt.

#### Null-Kontrolle

Null-Kontrolle wird verwendet, wenn nachfolgende Proben mit einer Anfangsreferenzprobe verglichen werden. In diesem Fall muss der UNTER-Grenzwert ein negativer Wert und der ÜBER-Grenzwert ein positiver Wert sein.

Geben Sie den Bezugsartikel auf die Waage und drücken Sie auf **TARA**. Entfernen Sie die Referenzprobe und legen Sie den zu vergleichenden Artikel auf die Waage, um zu bestimmen, ob er innerhalb des ACCEPT-Bereichs ist.

### 3.8 Summieren-Modus

Dieser Modus ermöglicht es dem Benutzer, eine Reihe von Gewichtsmessungen zu speichern. Der Summieren-Modus ist initiiert, wenn das Symbol "Σ" und die aktuelle Einheit angezeigt wird.

**Hinweise:** Nur positive Zahlen werden aufsummiert.

1. Drücken und halten Sie **Modus** bis [**totAL**] (Summieren) erscheint. [**CLR.tot**] wird danach angezeigt.
2. Drücken Sie auf die **Ja** oder **Nein**-Taste, um die aktuell aufsummierten Daten zu löschen oder zu behalten. Wenn der Waage ein Gewicht hinzugefügt ist, wird der Wert angezeigt.
3. Falls erforderlich stellen Sie einen leeren Behälter auf die Schale und drücken auf **Tara**. Fügen Sie den ersten Gegenstand hinzu, das Gewicht wird angezeigt. Drücken Sie auf **Funktion**, um das Gewicht zu speichern, das Symbol "Σ" blinkt und das Display zeigt das Gesamtgewicht.
4. Drücken Sie auf **Tara** (oder entfernen Sie das Gewicht der vorherigen Operation) und fügen Sie den nächsten Artikel hinzu. Die Waage wird sein Gewicht anzeigen. Drücken Sie auf **Funktion**, um sein Gewicht zu speichern. Das Symbol "Σ" blinkt und das neue Gesamtgewicht wird angezeigt.
5. Wiederholen Sie den Schritt 4 für alle zu wiegenden Artikel.
6. Zum Löschen der gespeicherten Summe drücken und halten Sie **Modus** bis [**totAL**] angezeigt wird. Wenn [**CLR.tot**] angezeigt wird, drücken Sie auf **Ja**.

### 3.9 Hold Modus

Für Anzeige Halten gibt es zwei Modi:

- Peak Hold: ermöglicht es dem Benutzer, den höchsten stabilen Gewichtswert (> = 5d) zu erfassen und zu speichern.
- Display Hold (Standard): ermöglicht es dem Benutzer, den ersten stabilen Gewichtswert (> = 5d) zu erfassen und zu speichern.

#### Start

Wenn kein Gewichtswert auf dem Display gehalten wird, drücken Sie um zu beginnen die Taste **Funktion**. [**rEAdy**] (Bereit) wird so lange angezeigt bis ein Gewicht in die Schale gelegt wird. Wenn der stabile Wert auf dem Display gehalten wird, wird das Symbol (**H**) blinken und das angezeigte Gewicht wird sich nicht verändern.

#### Zurücksetzen

Wenn die Waagschale leer ist und ein Gewichtswert auf der Anzeige gehalten wurde, wird ein einzelnes kurzes Drücken auf die Taste **Funktion** den gehaltenen Wert löschen und das neue Gewicht auf der Waagschale anzeigen.

1. Drücken und halten Sie **Modus** bis [**Hold**] angezeigt wird.
2. Falls erforderlich, stellen Sie einen leeren Behälter auf die Schale und drücken Sie auf **Tara**. Der Nullwert wird danach angezeigt.
3. Drücken Sie auf die Taste **Funktion**, um zu beginnen. [**rEAdy**] (Bereit) wird angezeigt.
4. Geben Sie die zu wiegende Probe in die Schale.
5. Der stabile Wert wird auf dem Display gehalten, das das Hold-Symbol (**H**) blinkt.





# 4. MENÜEINSTELLUNGEN

Das Benutzermenü erlaubt es, die Einstellungen der Waage anzupassen.

Hinweis: Wenn Schnittstellenoptionen installiert sind, können weitere Untermenüs verfügbar sein. Schauen Sie für zusätzliche Einstellungsinformationen im Handbuch unter Schnittstelle.

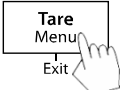
## 4.1 Menüführung

### Benutzermenü:

| <u>Untermenüs</u>  | <u>C.a.l</u>   | <u>S.e.t.u.p</u>   | <u>M.o.d.e</u>  | <u>U.n.i.t</u>   | <u>E.n.d</u> |
|--|--|--|---|--|--------------|
| <p><i>Benutzermenüpunkte:</i></p> <p> Lange drücken - <b>Sie kommen ins Menü</b></p> <p><b>Ja</b>  Kurzes Drücken - <b>Akzeptieren</b></p> <p><b>Nein/Zurück</b>  Kurzes Drücken - Zum <b>nächsten/vorherigen</b> Menü</p> <p><b>Beenden</b>  Kurzes Drücken - <b>Beenden</b> Menü</p> | <p><i>Bereich</i></p> <p><i>Lin</i></p> <p><i>Ende</i></p> | <p><i>Zurücksetzen</i></p> <p><i>Ja/Nein</i></p> <p><i>Filter</i></p> <p><i>Niedrig/Mittel/Hoch</i></p> <p><i>AZT</i></p> <p><i>0,5/1/3/Aus</i></p> <p><i>Stabiler Bereich</i></p> <p><i>0.5/1/2//5</i></p> <p><i>Hintergrundbeleuchtung</i></p> <p><i>Aus/Ein/Auto</i></p> <p><i>Auto Tarieren</i></p> <p><i>Aus/Ein/Ein-acc</i></p> <p><i>Auto-Aus</i></p> <p><i>Aus/1/5/10</i></p> <p><i>Ende</i></p> | <p><i>Zurücksetzen</i></p> <p><i>Ja/Nein</i></p> <p><i>Wiegen:</i></p> <p><i>Ein-/ausschalten</i></p> <p><i>Zählen</i></p> <p><i>Ein-/ausschalten</i></p> <p><i>Prozent</i></p> <p><i>Ein-/ausschalten</i></p> <p><i>Prüfen</i></p> <p><i>Ein-/ausschalten</i></p> <p><i>Summieren</i></p> <p><i>Ein-/ausschalten</i></p> <p><i>Halten</i></p> <p><i>Disp/Peak/Aus</i></p> <p><i>Ende</i></p> | <p><i>Zurücksetzen</i></p> <p><i>g</i></p> <p><i>kg</i></p> <p><i>ct</i></p> <p><i>N</i></p> <p><i>oz</i></p> <p><i>ozt</i></p> <p><i>dwt</i></p> <p><i>lb</i></p> <p><i>lb:oz</i></p> <p><i>grn</i></p> <p><i>hkt*</i></p> <p><i>sgt*</i></p> <p><i>twt*</i></p> <p><i>t*</i></p> <p><i>Tola/Tikal</i></p> <p><i>C</i></p> <p><i>Ende</i></p> |              |

### Hinweise:

\* Nur in bestimmten Regionen verfügbar.

Wenn der Sicherheitsschalter in Sperrstellung ist, wird die Kalibrierungsfunktion ausgeblendet und die Einheiten werden auf der aktuellen Einstellung gesperrt.

### Sicherheitsschalter:

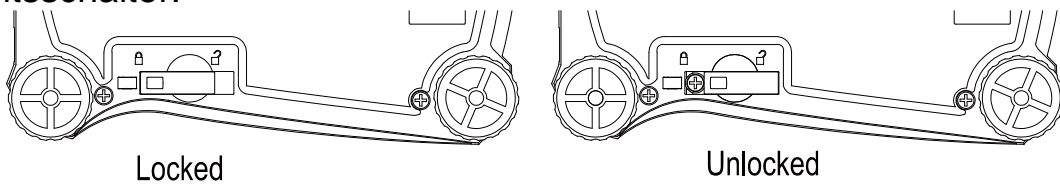

## 4.2 Menü Kalibrierung

Gehen Sie auf dieses Menü, um Kalibrierungen durchzuführen.

|                       |                |
|-----------------------|----------------|
| Bereich:              | Durchführen    |
| Linearität:           | Durchführen    |
| Kalibrierung beenden: | Menü verlassen |

### Bereich [SPAN]

Initiiert ein Bereichskalibrierungsverfahren (Null und Bereich)

### Lin [L IN]

Initiiert ein Linearitätskalibrierungsverfahren (Null, Mittelpunkt und Bereich).

### End Cal [END]

Geht zum nächsten Menü oder zurück zum Anfang des aktuellen Menüs.

Advance to the next menu or return to the top of the current menu.

## 4.3 Menü Einstellungen

Gehen Sie in dieses Menü, um die Parameter der Waage einzustellen.

|                              |                               |
|------------------------------|-------------------------------|
| Zurücksetzen:                | <b>Nein</b> , Ja              |
| Filter:                      | Niedrig, <b>Mittel</b> , Hoch |
| Automatische Nullverfolgung: | aus, <b>0,5d</b> , 1d, 3d     |
| Stabil:                      | 0,5 d, <b>1d</b> , 2d, 5d     |
| Hintergrundbeleuchtung:      | aus, ein, <b>Auto</b>         |
| Auto Tara:                   | <b>aus</b> , ein, ein-Acc     |
| Auto-Aus:                    | <b>aus</b> , 1, 5, 10         |
| Einstellung beenden:         | Menü verlassen                |

**Hinweis:** Fett repräsentiert immer die Standard-Werkseinstellung.

### Zurücksetzen [rE5Et]

Setzen Sie das Einstellungsmenü auf die Werkseinstellungen zurück.

NEIN = nicht zurücksetzen  
JA = zurücksetzen

### Filter [F ,LEEr]

Stellen Sie die Stärke der Signalfilterung ein.

NIEDRIG = schnellere Stabilisierungszeit mit weniger Stabilität.  
MED = normale Stabilität, Stabilisierungszeit  
HI = größere Stabilität, langsamere Stabilisierungszeit

### AZT [A2t]

Stellen Sie die automatische Nullverfolgungsfunktion ein.

AUS = deaktiviert  
0,5d = das Display wird Zero beibehalten bis eine Änderung von 0,5 Divisionen pro Sekunde überschritten wurde.  
1d = das Display wird Zero beibehalten bis eine Änderung von 1 Division pro Sekunde überschritten wurde.  
3d = das Display wird Zero beibehalten bis eine Änderung von 3 Divisionen pro Sekunde überschritten wurde.

### Stabiler Bereich [5tAbLE]

Stellen Sie den Betrag ein, den der Messwert variieren darf.

0,5d = 0,5 Waagen-Strichteilung  
1d = 1 Waagen-Strichteilung  
2d = 2 Waagen-Strichteilung  
5d = 5 Waagen-Strichteilung

### Hintergrundbeleuchtung [L tME]

Stellt die Hintergrundbeleuchtungsfunktion ein.

AUS = immer ausgeschaltet  
EIN = immer an  
AUTO = schaltet sich ein, wenn eine Taste gedrückt wird oder sich das angezeigte Gewicht verändert.

**Hinweis:** Bei angeschlossenem Netzteil ist die Hintergrundbeleuchtung immer an.

### Auto Trieren [A.tAr-E]

Stellen Sie die automatische Trierfunktion ein.

AUS = Automatisches Trieren ist deaktiviert  
EIN = das erste stabile Bruttogewicht wird tariert  
EIN-ACC = stabile Bruttolasten werden innerhalb der akzeptierten Grenzwerte tariert (im Kontrollwiegemodus)

**Auto aus [A.OFF]**

Stellen Sie die automatische Abschaltfunktion ein.

- AUS = deaktiviert
- 1 = schaltet sich nach 1 Minute Inaktivität aus
- 5 = schaltet sich nach 5 Minuten Inaktivität aus
- 10 = schaltet sich nach 10 Minuten Inaktivität aus

**Einstellung beenden [End]**

Weiter zum nächsten Menü oder zurück zum Anfang des aktuellen Menüs.

**4.4 Menümodus**

Dieses Menü aktiviert Modi, so dass sie für die Verwendung mit der Modus-Taste zur Verfügung stehen werden.

Zurücksetzen: **Nein**, Ja  
 Wiegen: aus, **ein**  
 Zählen: aus, **ein**  
 Prozent: aus, **ein**  
 Prüfen: aus, **ein**  
 Summieren: aus, **ein**  
 Halten: **Disp**, Peak, aus  
 Modus beenden: Menü verlassen

**Zurücksetzen [rESET]**

Setzen Sie das Menü Modus auf die Werkseinstellung zurück.

- NEIN = Nicht zurücksetzen
- JA = Zurücksetzen

**Wiegen [WEIGH]**

Legen Sie den Status fest.

- AUS = deaktiviert
- EIN = aktiviert

**Zählen [COUNT]**

Legen Sie den Status fest.

- AUS = deaktiviert
- EIN = aktiviert

**Prozent [PERCENT]**

Legen Sie den Status fest.

- AUS = deaktiviert
- EIN = aktiviert

**Prüfen [CHECK]**

Legen Sie den Status fest.

- AUS = deaktiviert
- EIN = aktiviert

**Summieren [TOTAL]**

Legen Sie den Status fest.

- AUS = deaktiviert
- EIN = aktiviert

**Halten [Hold]**

Stellen Sie den Untermodus ein.

- AUS = deaktiviert

Peak Hold = ermöglicht es dem Benutzer, den höchsten stabilen Gewichtswert zu erfassen und zu speichern ( $\geq 5d$ ).

Display Hold = ermöglicht es dem Benutzer, den ersten stabilen Gewichtswert zu erfassen und zu speichern ( $\geq 5d$ ).

Wenn der stabile Wert auf dem Display gehalten wird, wird das Symbol "Hold" blinken und das angezeigte Gewicht wird sich nicht verändern.

Weiter zum nächsten Menü oder zurück zum Anfang des aktuellen Menüs.

### Beenden des Modus [End]

## 4.5 Einheiten Menü

Dieses Menü aktiviert Einheiten so, dass sie mit der Taste **Einheiten** zugänglich werden. Die Einheiten müssen im Menü "eingeschaltet" werden, um aktiv zu sein.

**Hinweis:** Verfügbare Einheiten variieren je nach Modell und lokalen Vorschriften.

|                                 |                          |
|---------------------------------|--------------------------|
| g:                              | aus, <b>ein</b>          |
| kg:                             | aus, <b>ein</b>          |
| ct:                             | aus, <b>ein</b>          |
| N:                              | aus, <b>ein</b>          |
| oz:                             | aus, <b>ein</b>          |
| ozt:                            | aus, <b>ein</b>          |
| dwt:                            | aus, <b>ein</b>          |
| lb:                             | aus, <b>ein</b>          |
| lb:oz:                          | aus, <b>ein</b>          |
| grn:                            | aus, <b>ein</b>          |
| hkt:                            | aus, <b>ein</b>          |
| sgt:                            | aus, <b>ein</b>          |
| twt:                            | aus, <b>ein</b>          |
| t:                              | aus, <b>Tola</b> , Tikal |
| C:                              | aus, <b>ein</b>          |
| Einheit beenden: Menü verlassen |                          |

### Custom Einheit (C)

Verwenden Sie das Custom Einheitsgewicht in einer alternativen Maßeinheit anzuzeigen. Die benutzerdefinierte Einheit ist definiert Faktor mit einem Umsatz bezogen auf Gramm-Einheit, wobei der Umrechnungsfaktor ist die Anzahl der benutzerdefinierten Einheiten pro Gramm in der wissenschaftlichen Schreibweise (Faktor  $\times 10^{\text{Exponent}}$ ).

#### Faktor

Stellen Sie den Umrechnungsfaktor (0,1 bis 1,99) mit der Zifferntastatur.

Die Standardeinstellung ist 1,0.

#### Exponent

Stellen Sie den Faktor Multiplikator.

-3 = Teilen den Faktor von 1000 ( $1 \times 10^{-3}$ )

-2 = Teilen den Faktor 100 ( $1 \times 10^{-2}$ )

-1 = Teilen den Faktor von 10 ( $1 \times 10^{-1}$ )

0 = multiplizieren Sie den Faktor von 1 ( $1 \times 10^0$ )

1 = multiplizieren Sie den Faktor von 10 ( $1 \times 10^1$ )

2 = multiplizieren Sie den Faktor 100 ( $1 \times 10^2$ )

3 = multiplizieren Sie den Faktor von 1000 ( $1 \times 10^3$ )

## Least Significant Digit

Stellen Sie die Graduierung.

Einstellungen von 0,5, 1, 2, 5, 10, 100 zur Verfügung.

Hinweis: Benutzerdefinierte Einheit wird in Aus-Stellung verriegelt, wenn der Sicherheitsschalter in die gesperrte Position gesetzt ist.

Folgen Sie unten unter das Gerät Menü eingeben, um die Freie Einheit einzustellen.

Drücken und halten Sie **Menu**, bis [F7E7E] wird angezeigt. Wenn die Taste losgelassen wird, erscheint auf dem Display [L.R.L]. Drücken Sie **No**, durch die folgenden Menüpunkte: [L.R.L], [5E5L], [F7E7E] bis [Unit] angezeigt wird.

1. Wenn [L.R.L] angezeigt wird, drücken Sie **Yes**.
2. [F7E7E] wird angezeigt. Drücken Sie **No**, [L.R.L 9] wird angezeigt.
3. Drücken Sie **No**, durch aktiven Einheiten zu wechseln, bis [L.R.L 2] angezeigt wird.
4. Drücken Sie **Yes**, [L.R.L 2] angezeigt wird, und drücken Sie dann **Yes**.
5. [Factor] wird angezeigt. Drücken Sie **Yes**, um den Standardfaktor anzuzeigen. Drücken Sie **Yes** zum Akzeptieren oder **No**, um den "Faktor Multiplikator" zu bearbeiten. Der gespeicherte Wert wird dann mit der ersten Stelle angezeigt hervorgehoben [1.00000000]. Drücken Sie mehrmals **No**, bis die gewünschte Nummer angezeigt wird. Drücken Sie **Yes** zu akzeptieren und die nächste Stelle markieren. Wiederholen, bis alle Ziffern korrekt sind. Drücken Sie **Yes**, um den "Faktor" Wert zu übernehmen.
6. [Exp] wird angezeigt. Wiederholen Sie die gleiche Vorgehensweise wie in Schritt 5 zu akzeptieren oder den "Exponent" Wert bearbeiten. Drücken Sie **Yes**, um den "Exponent" Wert zu übernehmen.
7. [LSD] wird angezeigt. Wiederholen Sie die gleiche Vorgehensweise wie in Schritt 5 zu übernehmen oder die "Least Significant Digit" Wert bearbeiten. Drücken Sie die Taste **Yes**, die Staffelung Wert, [LSD] zu akzeptieren, wird angezeigt.
8. Wenn [LSD] angezeigt wird, drücken Sie **Exit** in den Wiegemodus zu verlassen.

## 4.6 Zusätzliche Funktionen

### Unterflurwiegehaken

Die Scout Waage ist mit einem Unterflurwiegehaken für Unterflurwägungen ausgerüstet. Der Unterflurwiegehaken befindet sich bei den wie unten gezeigt an der Rückseite der Batterieabdeckung. Um diese Funktion zu verwenden, entfernen Sie zum Wiegen die rote Schutzabdeckung unterhalb der Öffnung.



**Achtung:** Bevor Sie die Waage drehen, entfernen Sie die Waagschale und Waagschalhalterung (falls vorhanden) und stellen Sie die Transportsicherung auf Position "verriegelt".



Abbildung 4-2. Wiegen Sie unterhalb

Die Waage kann mit Laborständern oder einer anderen geeigneten Methode gestützt werden. Stellen Sie sicher, dass die Waage eben und sicher steht, und dass die Transportsicherung freigegeben wurde. Schalten Sie die Waage ein, dann verwenden Sie eine Schnur oder einen Draht, um die Gegenstände zu befestigen, die gewogen werden sollen.

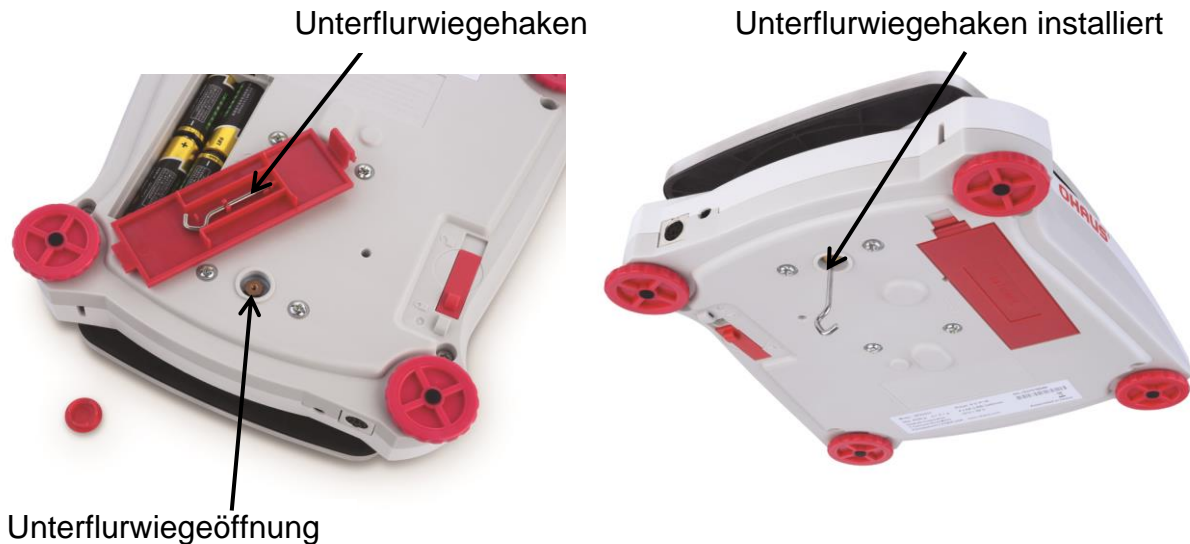

Abbildung 4-3. Unterflurwiege-Anwendung

### Anschließen der Schnittstelle

Verwenden Sie ein optionales Schnittstellenverbindungs-Kit, um die Waage entweder mit einem Computer oder einem Drucker zu verbinden.

Das Schnittstellen-Kit unten ist als Zubehör erhältlich:

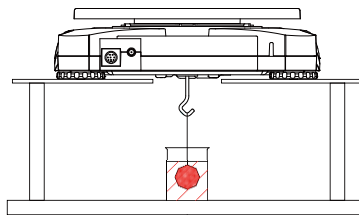
RS232, USB Host, USB-Gerät, Ethernet, Bluetooth®.



Abbildung 4-4. Rückseite der Waage

\* Schnittstellen-Kits können nach den örtlichen Bestimmungen variieren

Bluetooth® Warenzeichen und Logos sind eingetragene Warenzeichen der Bluetooth SIG, Inc. und die Verwendung dieser Marken durch OHAUS erfolgt unter Lizenz.

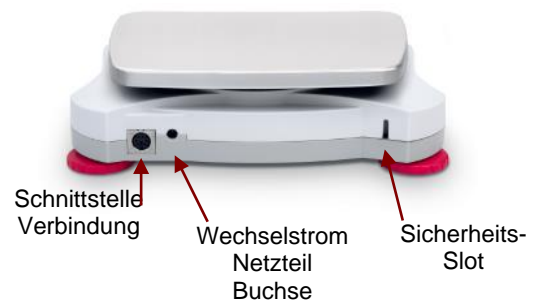

## 5. INSTANDHALTUNG

### 5.1 Reinigung



**WARNUNG:** Stromschlaggefahr. Trennen Sie das Gerät während der Reinigung von der Stromversorgung.

Das Gehäuse kann wenn nötig mit einem feuchten Tuch und einem milden Reinigungsmittel gereinigt werden.



**Achtung:** Verwenden Sie **keine** Lösungsmittel, Chemikalien, Alkohol, Ammoniak oder Scheuermittel, um damit das Gehäuse oder Bedienfeld zu reinigen.

### 5.2. Fehlerbehebung

In der folgenden Tabelle finden Sie die am häufigsten auftretenden Probleme und ihre möglichen Ursachen sowie Lösungsmöglichkeiten.

Wenn das Problem weiterhin besteht, wenden Sie sich an OHAUS oder Ihren autorisierten Händler.

TABELLE 5-1.

| Symptom                      | Mögliche Ursache  |
|------------------------------|---|
| Lässt sich nicht einschalten | Zur Waage gelangt kein Strom  |
| Schlechte Genauigkeit        | Unsachgemäße Kalibrierung<br>Instabiles Umfeld  |
| Kann nicht kalibrieren       | Sicherheitsschalter in Verriegelungsposition  |
| <b>Err B.1</b>               | Gewicht überschreitet die Leistung auf dem Nullbereich.   |
| <b>Err B.2</b>               | Gewicht unterschreitet die Leistung auf dem Nullbereich.  |
| <b>Err B.3</b>               | Überlast (Gewicht übersteigt die Nennkapazität)   |
| <b>Err B.4</b>               | Unterlast (Waagschale entfernt)   |
| <b>Err B.5</b>               | Tara außerhalb des Bereichs   |
| <b>Err B.6</b>               | Angezeigter Wert 999999 (möglich im Modus Summieren)  |
| <b>Err B.7</b>               | Unbekannte interne Gewichtsposition   |
| <b>rEF.Err</b>               | Stückzählen oder Prozentfehler - Probengewicht <1d. Waage zeigt Fehler, beendet dann Stückzählung oder geht auf [ <b>CLr.APU</b> ]. |
| <b>Lo.rEF</b>                | Prozent Referenzgewicht oder APW ist für genaue Ergebnisse zu niedrig   |
| <b>CAL E</b>                 | Kalibrierung gescheitert.   |
| <b>USB.Err</b>               | Kann Menüs und Anwendungsdateien auf U-Disk nicht finden.   |

### 5.3 Service-Informationen

Wenn der Abschnitt zur Fehlerbehebung Ihr Problem nicht löst oder beschreibt, kontaktieren Sie Ihren autorisierten OHAUS Service-Agent. Für Hilfe oder um den technischen Support in den USA zu erreichen, rufen Sie von 8.00 bis 17.00 Uhr EST. gebührenfrei 1-800-672-7722 ext. 7852 an. Ein OHAUS Produktservice-Spezialist wird Ihnen zur Verfügung stehen, um Hilfe zu leisten. Außerhalb der USA besuchen Sie bitte unsere Website, **www.ohaus.com**, um eine OHAUS Niederlassung in Ihrer Nähe zu finden.

## 6. TECHNISCHE DATEN

Die technischen Daten gelten unter den folgenden Umgebungsbedingungen:

Nur im Innenbereich verwenden

Betriebstemperaturbereich: +10 ° C bis +40 ° C

Relative Luftfeuchtigkeit: 10% bis 80% bei 31 ° C, linear abnehmend bis 50% bei 40 ° C, nicht kondensierend

Höhe: Bis zu 2000 m

Stromversorgung: Wechselstromadapter Eingang 100-240V 50/60 Hz und Ausgang 5V DC 1 A oder 4 AA-Batterien

Verschmutzungsgrad: 2

Installationskategorien: II

Hauptversorgungsspannungsschwankungen: bis zu  $\pm 10\%$  der Nennspannung

## 6.1 Spezifikationen

TABELLE 6-1. TECHNISCHE DATEN

| MODELL                           | SPX123   | SPX223     | SPX222                                    | SPX422     | SPX622     | SPX1202                       | SPX2202    |
|----------------------------------|--|------------|---|------------|------------|-------------------------------|------------|
| Kapazität                        | 120  | 220        | 220                                       | 420        | 620        | 1200                          | 2200       |
| Lesbarkeit                       | 0.001  | 0.001      | 0.01                                      | 0.01       | 0.01       | 0.01                          | 0.01       |
| Wiederholbarkeit (std. bez.)     | 0.002  | 0.002      | 0.01                                      | 0.01       | 0.01       | 0.02                          | 0.02       |
| Linearität                       | 0.003  | 0.003      | 0.01                                      | 0.01       | 0.02       | 0.03                          | 0.03       |
| Bereichskalibrierungsmassen*     | 100 g  | 200 g      | 200 g                                     | 200 g      | 300 g      | 1 kg                          | 2 kg       |
| Linearitätskalibrierungsmassen   | 50, 100 g  | 100, 200 g | 100, 200 g                                | 200, 400 g | 300, 600 g | 500 g, 1 kg                   | 1 kg, 2 kg |
| Tarierbereich                    | Volle Kapazität durch Subtraktion  |            |   |            |            |                               |            |
| Kalibrierung                     | Vom Benutzer wählbare externe Spanne oder Linearität Kalibrierung / Digital mit externen Gewicht                       |            |   |            |            |                               |            |
| Wiegeeinheiten**                 | g, kg, ct, N, oz, ozt, dwt, lb, lb:oz, grn, Tael (HongKong), Tael (Singapore), Tael (Taiwan), tical, tola, Custom unit |            |   |            |            |                               |            |
| Stabilisierungszeit(en)          | 1,5 s  |            | 1 s                                       |            |            | 1,5 s                         |            |
| Windschutz                       | Ja   |            | Nein                                      |            |            |                               |            |
| Anzeigetyp                       | Hintergrund beleuchtete LCD: 6-stelliges 7-Segment mit weißer LED Hintergrundbeleuchtung                               |            |   |            |            |                               |            |
| Displaygröße                     | 20 mm / 0,78 Zoll Ziffern  |            |   |            |            |                               |            |
| Anwendungsmodi                   | Wiegen, Zählen, Prozent, Kontrollwiegen, Summieren, Display Hold   |            |   |            |            |                               |            |
| Akkubetriebszeit (bei 20 ° C)    | 80 Stunden   |            | 120 Stunden                               |            | 80 Stunden |                               |            |
| Spezifizierter Temperaturbereich | +10 ° C bis +40 ° C bei 10% bis 80%, Relative Luftfeuchtigkeit, nicht kondensierend                                    |            |   |            |            |                               |            |
| Lagerbedingungen                 | -20 ° C bis +55 ° C bei 10% bis 90%, Relative Luftfeuchtigkeit, nicht kondensierend                                    |            |   |            |            |                               |            |
| Kommunikation                    | RS232, USB-Gerät, Ethernet, Bluetooth***, USB Host (alle als Zubehör erhältlich)                                       |            |   |            |            |                               |            |
| Konstruktion                     | ABS-Kunststoffgehäuse mit Waagschale in Edelstahl 304 (SST)  |            |   |            |            |                               |            |
| Waagschale-Abmessungen           | Ø 93 mm / 3,7 Zoll   |            | Ø 120 mm / 4,7 Zoll                       |            |            | 170 x 140 mm / 6,7 x 5,5 Zoll |            |
| Waa g Dimensionen                | 202 x 222 x 103 mm / 8 x 8,7 x 4,1 in  |            | 202 x 224 x 54 mm / 8 x 8,8 x 2,1 in      |            |            |                               |            |
| Versandabmessungen               | 300 x 250 x 129 mm / 11,8 x 9,8 x 5,1 Zoll   |            | 300 x 250 x 86 mm / 11,8 x 9,8 x 3,4 Zoll |            |            |                               |            |
| Nettogewicht (kg)                | 1.0  |            |   |            |            |                               |            |
| Versandgewicht (kg)              | 1.5  |            |   |            |            |                               |            |

### Hinweis:

\* Kalibrierung Gewichte werden mit Modellen bis zu 620g Kapazität enthalten.

\*\* Verfügbare Wiegeeinheiten, Anwendungsmodi und optionale Schnittstellenkits variieren abhängig von örtlichen Vorschriften.

\*\*\* Bluetooth Installationssatz ist in bestimmten Regionen nach den örtlichen Vorschriften nur zur Verfügung.

TABELLE 6-2. SPEZIFIKATIONEN Forts.

| MODELL                           | SPX421   | SPX621                        | SPX2201    | SPX6201    | SPX8200     |
|----------------------------------|--|-------------------------------|------------|------------|-------------|
| Kapazität                        | 420  | 620                           | 2200       | 6200       | 8200        |
| Ablesbarkeit                     | 0.1  | 0.1                           | 0.1        | 0.1        | 1           |
| Wiederholbarkeit (std. bez.)     | 0.1  | 0.1                           | 0.1        | 0.1        | 1           |
| Linearität                       | 0.1  | 0.1                           | 0.1        | 0.2        | 1           |
| Bereichskalibrierungsmassen*     | 200 g  | 300 g                         | 2 kg       | 5 kg       | 8 kg        |
| Linearitätskalibrierungsmassen   | 200, 400 g   | 300, 600 g                    | 1 kg, 2 kg | 3 kg, 6 kg | 4 kg, 8 kg  |
| Tarierbereich                    | Volle Kapazität durch Subtraktion  |                               |            |            |             |
| Kalibrierung                     | Vom Benutzer wählbare externe Spanne oder Linearität Kalibrierung / Digital mit externen Gewicht                       |                               |            |            |             |
| Wiegeeinheiten**                 | g, kg, ct, N, oz, ozt, dwt, lb, lb:oz, grn, Tael (HongKong), Tael (Singapore), Tael (Taiwan), tical, tola, Custom unit |                               |            |            |             |
| Stabilisierungszeit              | 1 s  |                               |            |            |             |
| Windschutz                       | Nein   |                               |            |            |             |
| Anzeigetyp                       | Hintergrund beleuchtete LCD: 6-stelliges 7-Segment mit weißer LED Hintergrundbeleuchtung                               |                               |            |            |             |
| Displaygröße                     | 20 mm / 0,78 Zoll Ziffern  |                               |            |            |             |
| Anwendungsmodi                   | Wiegen, Zählen, Prozent, Kontrollwiegen, Summieren, Display Hold   |                               |            |            |             |
| Akkubetriebszeit (bei 20 ° C)    | 120 Stunden  |                               | 80 Stunden |            | 120 Stunden |
| Spezifizierter Temperaturbereich | +10 ° C bis +40 ° C bei 10% bis 80%, Relative Luftfeuchtigkeit, nicht kondensierend                                    |                               |            |            |             |
| Lagerbedingungen                 | -20 ° C bis +55 ° C bei 10% bis 90%, Relative Luftfeuchtigkeit, nicht kondensierend                                    |                               |            |            |             |
| Kommunikation                    | RS232, USB-Gerät, Ethernet, Bluetooth***, USB Host (alle als Zubehör erhältlich)                                       |                               |            |            |             |
| Konstruktion                     | ABS-Kunststoffgehäuse mit Waagschale in Edelstahl 304 (SST)  |                               |            |            |             |
| Wachsschalenabmessungen          | Ø 120 mm / 4,7 Zoll  | 170 x 140 mm / 6,7 x 5,5 Zoll |            |            |             |
| Waag Dimensionen                 | 202 x 224 x 54 mm / 8 x 8,8 x 2,1 in   |                               |            |            |             |
| Versandabmessungen               | 300 x 250 x 86 mm / 11,8 x 9,8 x 3,4 Zoll  |                               |            |            |             |
| Nettogewicht (kg)                | 1.0  |                               |            |            |             |
| Versandgewicht (kg)              | 1.5  |                               |            |            |             |

**Hinweis:**

\* Kalibrierung Gewichte werden mit Modellen bis zu 620g Kapazität enthalten.

\*\* Verfügbare Wiegeeinheiten, Anwendungsmodi und optionale Schnittstellenkits variieren abhängig von örtlichen Vorschriften.

\*\*\* Bluetooth Installationssatz ist in bestimmten Regionen nach den örtlichen Vorschriften nur zur Verfügung.

**Kapazität x Lesbarkeit**

| Modell              | SPX123            | SPX223            | SPX222          | SPX422           | SPX622                  | SPX1202                  | SPX2202                  | SPX421         | SPX621                | SPX2201                | SPX6201                 | SPX8200              |
|---------------------|-------------------|-------------------|-----------------|------------------|-------------------------|--------------------------|--------------------------|----------------|-----------------------|------------------------|-------------------------|----------------------|
| Gram (g)            | 120 x 0.001       | 220 x 0.001       | 220 x 0.01      | 420 x 0.01       | 620 x 0.01              | 1200 x 0.01              | 2200 x 0.01              | 420 x 0.1      | 620 x 0.1             | 2200 x 0.1             | 6200 x 0.1              | 8200 x 1             |
| Kilogram (kg)       | /                 | /                 | /               | /                | /                       | 1.2 x 0.00001            | 2.2 x 0.00001            | /              | /                     | 2.2 x 0.0001           | 6.2 x 0.0001            | 8.2 x 0.001          |
| Carat (ct)          | 600 x 0.005       | 1100 x 0.005      | 1100 x 0.05     | 2100 x 0.05      | 3100 x 0.05             | 6000 x 0.05              | 11000 x 0.05             | 2100 x 0.5     | 3100 x 0.5            | 11000 x 0.5            | 31000 x 0.5             | 41000 x 5            |
| Newton (N)          | 1.17679 x 0.00001 | 2.15744 x 0.00001 | 2.1574 x 0.0001 | 4.1188 x 0.0001  | 6.0801 x 0.0001         | 11.7679 x 0.0001         | 21.5744 x 0.0001         | 4.119 x 0.001  | 6.080 x 0.001         | 21.574 x 0.001         | 60.801 x 0.001          | 80.41 x 0.01         |
| Ounce (oz)          | 4.23290 x 0.00005 | 7.76030 x 0.00005 | 7.7600 x 0.0005 | 14.8150 x 0.0005 | 21.8700 x 0.0005        | 42.3290 x 0.0005         | 77.6030 x 0.0005         | 14.815 x 0.005 | 21.870 x 0.005        | 77.600 x 0.005         | 218.700 x 0.005         | 289.25 x 0.05        |
| Ounce Troy (ozt)    | 3.85810 x 0.00005 | 7.07320 x 0.00005 | 7.0730 x 0.0005 | 13.5030 x 0.0005 | 19.9335 x 0.0005        | 38.5810 x 0.0005         | 70.7320 x 0.0005         | 13.500 x 0.005 | 19.930 x 0.005        | 70.730 x 0.005         | 199.335 x 0.005         | 263.60 x 0.05        |
| Pennyweight (dwt)   | 77.162 x 0.001    | 141.463 x 0.001   | 141.46 x 0.01   | 270.07 x 0.01    | 398.67 x 0.01           | 771.62 x 0.01            | 1414.63 x 0.01           | 270.1 x 0.1    | 398.7 x 0.1           | 1414.6 x 0.1           | 3986.7 x 0.1            | 5270 x 1             |
| Pound (lb)          | /                 | /                 | /               | /                | 1.36690 x 0.00005       | 2.64555 x 0.00005        | 4.85020 x 0.00005        | /              | 1.3670 x 0.0005       | 4.8500 x 0.0005        | 13.6685 x 0.0005        | 18.080 x 0.005       |
| Pound:Ounce (lb:oz) | /                 | /                 | /               | /                | 1lb:5.8700oz x 0.0005oz | 2lb:10.3290oz x 0.0005oz | 4lb:13.6030oz x 0.0005oz | /              | 1lb:5.870oz x 0.005oz | 4lb:13.600oz x 0.005oz | 13lb:10.700oz x 0.005oz | 18lb:1.25oz x 0.05oz |
| Grain (grn)         | 1851.88 x 0.02    | 3395.12 x 0.02    | 3395.0 x 0.2    | 6481.6 x 0.2     | 9568.0 x 0.2            | 18518.8 x 0.2            | 33951.2 x 0.2            | 6480 x 2       | 9570 x 2              | 33950 x 2              | 95680 x 2               | 126540 x 20          |

## 6.2 Zeichnungen







Abbildung 7.1 Abmessungen

| Modell         | A                 | B                 | C                 |
|----------------|-------------------|-------------------|-------------------|
| mit Windschutz | 202 mm / 8,0 Zoll | 222 mm / 8,7 Zoll | 103 mm / 4,1 Zoll |
| w/o Windschutz | 202 mm / 8,0 Zoll | 224 mm / 8,8 Zoll | 54 mm / 2,1 Zoll  |

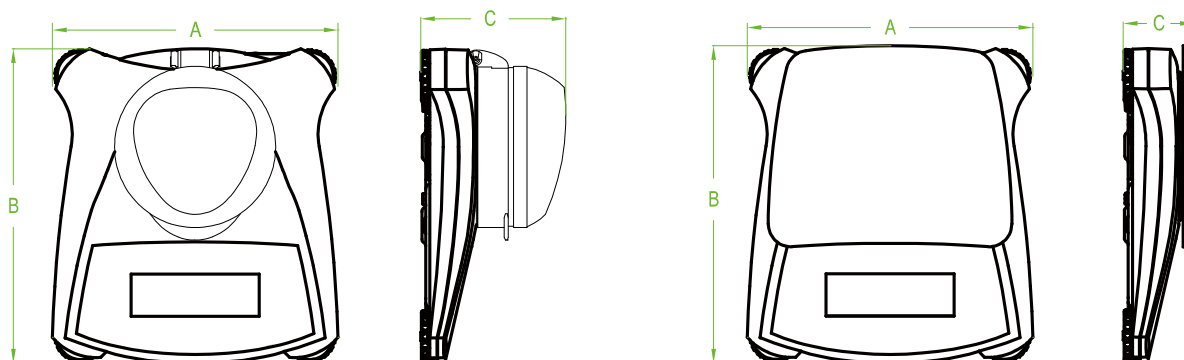
## 6.3 Compliance

Konformität mit den folgenden Normen wird durch die entsprechende Markierung auf dem Produkt angezeigt.

| Kennzeichnung   | Standard   |
|---|--|
|  | Dieses Produkt entspricht den geltenden harmonisierten Normen der EU-Richtlinien 2011/65/EU (RoHS), 2014/30/EU (EMV), 2014/35/EU (LVD) und 2014/31/EU (NAWI). Die EU-Konformitätserklärung ist im Internet unter <a href="http://www.ohaus.com/ce">www.ohaus.com/ce</a> verfügbar. |
|  | EN 61326-1   |
|  | CAN/CSA-C22.2 No. 61010-1<br>UL Std. No. 61010-1   |

### Wichtiger Hinweis für geeichte Waagen in der EU

Wenn die Waage im Handel oder in gesetzlich kontrollierten Anwendungen verwendet wird, muss sie eingestellt, geeicht und verplombt werden entsprechend der lokalen Regulierungen über Gewichte und Maße. Der Käufer haftet dafür, dass alle gesetzlichen Anforderungen erfüllt sind.

Wägeinstrumente, die am Herstellungsort verifiziert werden, tragen eine der angeführten Marken auf dem Schild mit der Beschreibung.



Bei Wägeinstrumenten, die in zwei Phasen verifiziert werden müssen, befindet sich auf dem Schild keine Zusatzmarkierung. Die zweite Phase der anfänglichen Verifizierung muss durch nationale Behörden für Maße u. Gewichte durchgeführt werden.

Falls der Gültigkeitszeitraum der Verifizierung durch nationale Vorschriften eingeschränkt wird, muss der Benutzer des Wägeinstruments die Neuverifizierungsfrist streng einhalten und die entsprechenden Behörden für Maße und Gewichte informieren.

Der Käufer muss seine lokalen Behörden für Maße und Gewichte anfragen, wenn er die Anforderungen nicht kennt, da sie vom Land zu Land unterschiedlich sind.

**VERFÜGUNG**

In Übereinstimmung mit der europäischen Richtlinie 2002/96/EG für Elektro- und Elektronik-Altgeräte (WEEE) darf dieses Gerät nicht mit dem Hausmüll entsorgt werden. Dies gilt auch für Länder außerhalb der EU, nach deren jeweiligen speziellen Anforderungen.

Bitte entsorgen Sie dieses Produkt gemäß den örtlichen Bestimmungen bei einer ausgewiesenen Sammelstelle für elektrische und elektronische Geräte. Wenn Sie irgendwelche Fragen haben, kontaktieren Sie bitte die zuständige Behörde oder den Händler, bei dem Sie dieses Gerät erworben haben.

Sollte dieses Gerät an andere Parteien (für private oder berufliche Nutzung) übergeben werden, muss der Inhalt dieser Verordnung ebenfalls weitergegeben werden. Anweisungen zur Entsorgung in Europa finden Sie unter [www.OHAUS.com/weee](http://www.OHAUS.com/weee). Vielen Dank für Ihren Beitrag zum Umweltschutz.

**FCC-Hinweis**

Dieses Gerät wurde getestet und erfüllt gemäß Teil 15 der FCC-Bestimmungen die Grenzwerte für ein Gerät der Klasse B. Diese Grenzwerte sollen in einer Wohnumgebung einen angemessenen Schutz gegen störende Interferenzen gewährleisten. Dieses Gerät erzeugt und verwendet Hochfrequenzenergie und wenn es nicht in Übereinstimmung mit den Anweisungen installiert und verwendet wird, kann es Störungen des Funkverkehrs verursachen. Es gibt jedoch keine Garantie, dass bei einer bestimmten Installation keine Störungen auftreten. Falls dieses Gerät Störungen des Radio- oder Fernsehempfangs verursacht, die durch Drehen des Geräts untermauert werden können, sollte der Benutzer versuchen, die Störungen durch eine oder mehrere der folgenden Maßnahmen zu beseitigen:

- Richten Sie die Empfangsantenne anders aus.
- Vergrößern Sie den Abstand zwischen dem Gerät und dem Empfänger.
- Schließen Sie das Gerät an eine andere, vom Stromkreis des Empfängers unabhängige Steckdose an.
- Bitten Sie den Händler oder einen erfahrenen Radio-/Fernsehtechniker um Hilfe.

**Industriehinweis für Kanada**

Dieses Klasse B Digitalgerät ist konform mit dem kanadischen ICES-003.

**ISO 9001 Registrierung**

Ohaus Corporation, USA wurde 1994 von BureauVeritas Quality International (BVQI) die ISO 9001 Zertifizierung verliehen. Die Zertifizierung bestätigt, dass das Qualitätsmanagementsystem von Ohaus die Anforderungen für den ISO 9001 Standard erfüllt. Am 21 Juni 2009 wurde Ohaus Corporation, USA für den ISO 9001:2008 Standard erneut zertifiziert.

## BESCHRÄNKTE GARANTIE

Ohaus gewährt für Produkte ab Datum der Auslieferung und über die Dauer der Garantiezeit eine Garantie auf die Freiheit von Material- und Herstellungsmängeln. Während der Garantiezeit repariert oder ersetzt Ohaus wahlweise alle Komponenten, die Defekte aufweisen, kostenlos unter der Voraussetzung, dass das Produkt freigemacht an Ohaus zurückgesendet wird.

Diese Garantie ist ungültig, wenn das Produkt versehentlich oder missbräuchlich beschädigt oder radioaktiven oder zersetzenden Stoffen ausgesetzt wurde, Fremdstoffe ins Innere des Produktes eingedrungen sind, oder wenn der Defekt aus einer nicht von Ohaus durchgeführten Modifikation oder Serviceleistung resultiert. Falls keine ausgefüllte Garantiekarte vorliegt beginnt die Garantiezeit mit dem Datum der Auslieferung an den autorisierten Händler. Darüber hinaus gewährt Ohaus Corporation weder eine ausdrückliche noch eine implizierte Garantie. Ohaus Corporation haftet nicht für Folgeschäden.

Da die gesetzlichen Rahmenbedingungen zur Garantie von Staat zu Staat unterschiedlich sind bitten wir Sie, Ohaus oder Ihren örtlichen Ohaus Händler für genauere Informationen zu kontaktieren.





# 1. INTRODUZIONE

Il presente Manuale contiene istruzioni per l'installazione, il funzionamento e la manutenzione per le Bilance di Serie Scout SPX. Si prega di leggere il Manuale completamente prima di utilizzare la bilancia.

## 1.1 Definizione dei Segnali di Avvertimento e Simboli

Le note di Sicurezza sono segnate con parole di segnali e simboli di avvertimento. Queste mostrano problemi di sicurezza e di avvertimenti. Ignorando le note di sicurezza può risultare in lesioni personali, danneggiamenti allo strumento, malfunzioni e risultati falsi.

### Parole di Segnali

|                     |   |
|---------------------|---|
| <b>AVVERTIMENTO</b> | Per situazioni pericolose con medio rischio, possibilmente risultanti con lesioni o morte, se non evitate.  |
| <b>PRECAUZIONE</b>  | Per situazioni pericolose con basso rischio, risultanti in danneggiamenti al dispositivo o ai beni o nella perdita dei dati, o lesioni, se non evitate. |
| <b>Attenzione</b>   | Per informazioni importanti sul prodotto.   |
| <b>Nota</b>         | Per informazioni utili sul prodotto.  |

### Simboli di avvertimento



Pericolo Generale



Pericolo di Scossa Elettrica

## 1.2 Precauzioni di Sicurezza



**PRECAUZIONE:** Leggere tutti gli avvertimenti di sicurezza prima di installare, eseguire collegamenti o manutenzione di questa attrezzatura. Il mancato rispetto di questi avvertimenti potrebbe causare lesioni personali e/o danneggiamenti ai beni. Tenere tutte le istruzioni per futuri riferimenti.

- Controllare che l'alimentazione elettrica CA locale sia entro la gamma di tensione d'ingresso stampata sull'etichetta dei dati dell'adattatore CA.
- Collegare solamente l'adattatore CA a un'uscita di messa a terra elettrica compatibile.
- Non collocare la bilancia in modo che sia difficile di scollegare l'adattatore CA dal recipiente dell'alimentazione elettrica.
- Assicurarsi che il cavo dell'alimentazione elettrica non dovesse essere un potenziale ostacolo o un pericoloso inciampo.
- Questa attrezzatura è intesa per uso interno e dovrebbe essere utilizzata solamente in luoghi asciutti.
- Utilizzare l'attrezzatura solamente sotto condizioni ambientali specificate nelle istruzioni dell'utente
- Non utilizzare l'attrezzatura in ambienti pericolosi o instabili.
- Non far cadere il piatto di pesata della bilancia.
- Utilizzare solamente accessorie e periferiche approvati.
- Scollegare l'alimentazione elettrica dall'attrezzatura prima di pulirla o di eseguire revisione.
- La revisione deve essere eseguita da personale autorizzato.

# 2. INSTALLAZIONE

## 2.1 Installazione dei Componenti

Fare riferimento alle illustrazioni e istruzioni qui di seguito per identificare e montare la vostra bilancia Scout con i propri componenti. Tutti i componenti devono essere assemblati prima di utilizzare la bilancia.

### 2.1.1 Liberare il Blocco Trasporto

Liberare il blocco trasporto rosso girando il puntatore rosso di 90 gradi in senso antiorario per sbloccare.



Figura 2-1. Blocco Trasporto

### 2.1.2 Installazione del piatto di pesata della bilancia

Nelle bilance con piatto di pesata rettangolare, questo è posto sulla sotto-piattaforma come mostrato e ruotato in senso antiorario finché si blocchi. Piatti di pesata tondi sono posti direttamente sul sottopiatto di pesata.

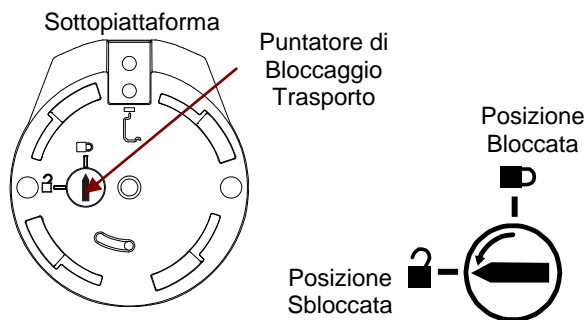

Figura 2-2. Installazione del piatto di pesata

### 2.1.3 Fessura di Sicurezza

Esiste una fessura di sicurezza nel retro della bilancia consentendo alla stessa di essere fissata con una corda a scelta e accessorio di bloccaggio.

## 2.2 Selezionare la Posizione

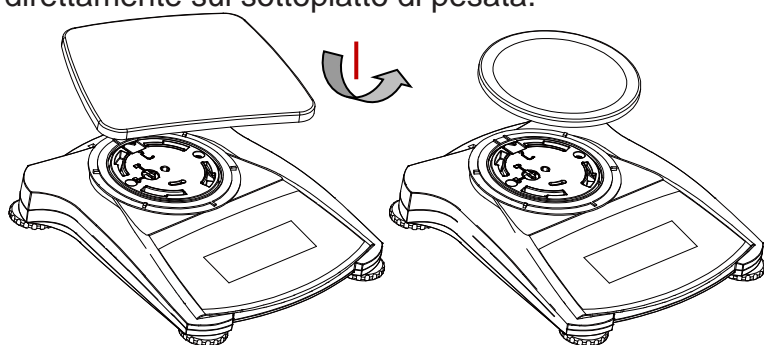
Per un miglior rendimento, la bilancia Scout deve essere utilizzata in un pulito e stabile ambiente. Non utilizzare la bilancia in ambienti con eccessive correnti d'aria, con rapidi cambiamenti di temperatura, presso campi magnetici o presso attrezzature che generano campi magnetici, o vibrazioni.

## 2.3 Livellare la Bilancia

La Scout ha un indicatore di livello illuminato come promemoria che la bilancia deve essere livellata per pesature precise. Esiste una bolla di livello in una piccola finestra tonda nella parte anteriore della bilancia. Per livellare la bilancia bisogna regolare i piedini in ogni angolo finché la bolla è centrata nel cerchio. Assicurarsi che l'attrezzatura sia a livello ogni volta che la sua posizione cambia.



Figura 2-3. Indicatore di livello

## 2.4 Collegamento all’Alimentazione

### Installazione dell’Adattatore CA

L’alimentazione elettrica CA è utilizzata per alimentare la bilancia quando l’alimentazione elettrica della batteria non è richiesta. In primo luogo, collegare l’Adattatore CA (fornito) all’ingresso del connettore di alimentazione dell’Adattatore nel retro della bilancia e quindi collegare la spina CA a una presa elettrica.

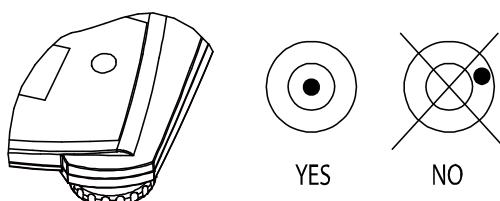

Figura 2-4. Vista Retro e Sotto la bilancia

### Installazione della Batteria

Installare le quattro batterie “AA” con polarità come mostrato nel compartimento della batteria

#### Nota:

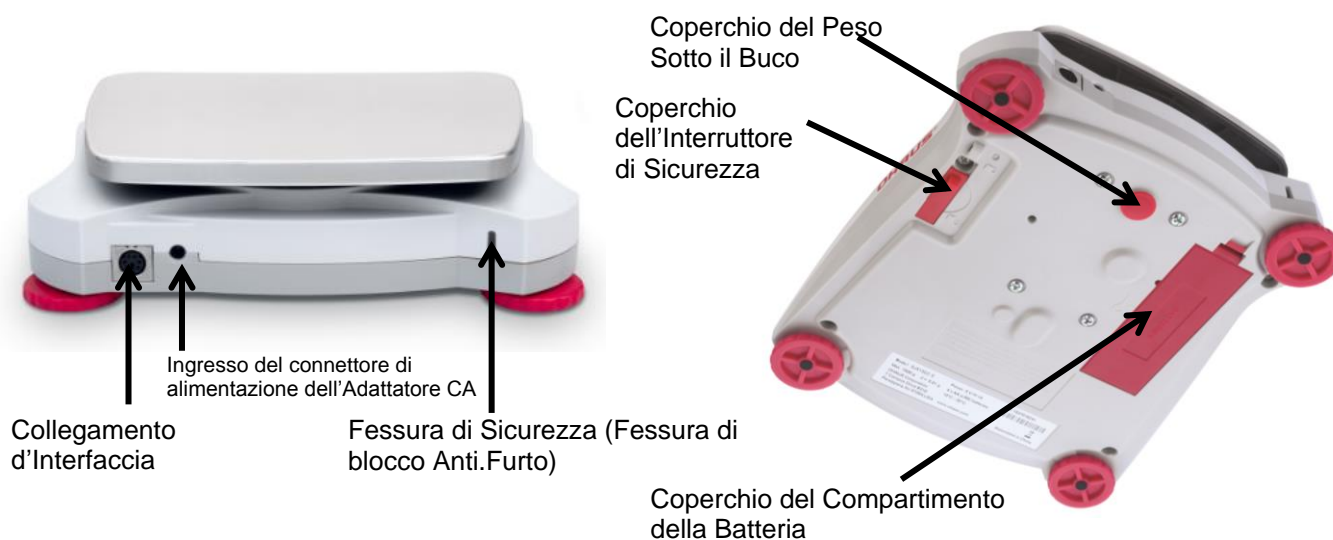
Dopo l'accensione, si consiglia di lasciare che il caldo bilancia per almeno 5 minuti prima di utilizzarlo.

## 2.5 Calibrazione iniziale

Quando la bilancia è installata per la prima volta, e quando è spostata in un’altra posizione, deve essere calibrata per assicurare precisi risultati di pesata.

In alternativa, le bilance possono essere calibrate con masse esterne.

Bisogna avere le masse di calibrazione appropriate disponibili prima d’iniziare la calibrazione. Fare riferimento alla Sezione Calibrazione per la procedura delle masse e calibrazione

## 3. OPERAZIONE

### 3.1 Comandi



Figura 3-1. Pannello di Controllo Scout

TAVOLA 3-1. Pulsante delle Funzioni

| Pulsante                               | Zero <sup>①</sup><br>Yes  | Print Units<br>No  | Function Mode<br>Back   | Tare Menu<br>Exit   |
|--|---|--|---|---|
| Funzione Primaria<br>(Premuta Breve)   | <b>Zero/Accesso</b><br>Accende la bilancia.<br><br>Se la bilancia è Accesa, imposta Zero. | <b>Stampa</b><br>Invia il valore attuale ai portali COM selezionati se AUTOSTAMPA sia impostata a Spento.  | <b>Funzione</b><br>Inizia un modo d'applicazione.                 | <b>Tara</b><br>Invia/cancella un valore di tara.                              |
| Funzione Secondaria<br>(Premuta Lunga) | <b>Zero/Spento</b><br>Spegne la bilancia.   | <b>Unità</b><br>Cambia l'unità di pesata   | <b>Modo</b><br>Consente di cambiare il modo d'applicazione        | <b>Menù</b><br>Invia il menu Utente.  |
| Funzione Menù<br>(Premuta Breve)       | <b>Si</b><br>Accetta l'impostazione attuale sul display.                                  | <b>No</b><br>Avanza al prossimo menù o menù oggetto.<br>Respinge l'impostazione attuale sul display e avanza alla successiva impostazione disponibile. | <b>Indietro</b><br>Si Sposta Indietro al precedente menù oggetto. | <b>Uscita</b><br>Esce dal menù Utente.<br>Interrompe la calibrazione in corso |

Print Units = Unità di Stampa

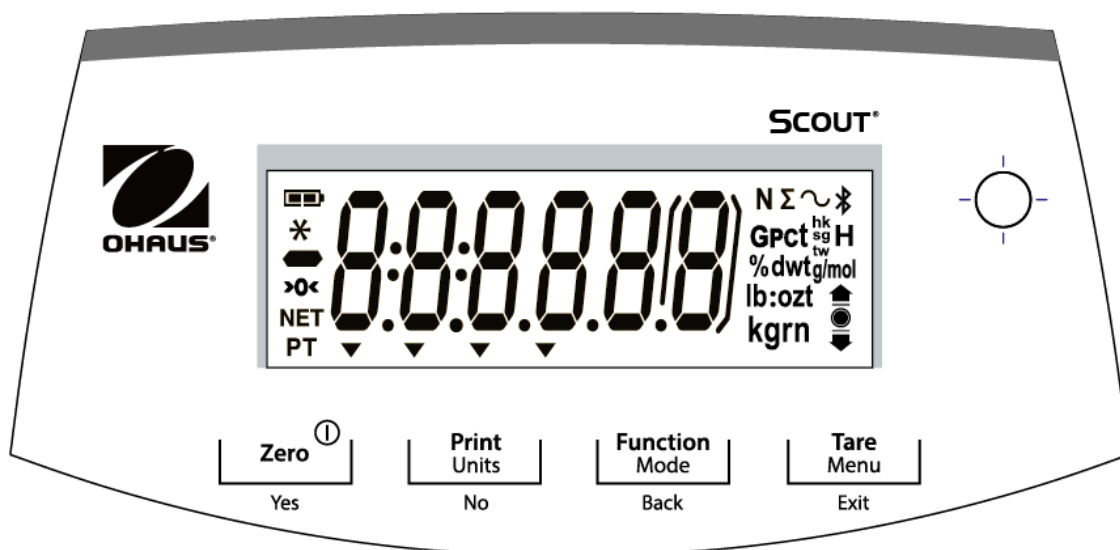
Function Mode = Modo di Funzione

Tare Menu = Menù di Tara

**Nota:** <sup>1</sup> Premuta Breve: Premere per meno di 1 secondo.

<sup>2</sup> Premuta Lunga: Premere e mantenere premuto per più di 2 secondi.



Figura 3-2. Display Scout  
TAVOLA 3-2. Display dei Simboli

| Oggetto | Descrizione               | Oggetto | Descrizione  |
|---------|---------------------------|---------|--|
| 1       | Simbolo carica batteria   | 8       | Simboli Kilogrammo, grano                                    |
| 2       | Simbolo peso stabile      | 9       | Simboli Controllare Pesata                                   |
| 3       | Simbolo Negativo          | 10      | Simboli Libbra, Oncia, Libbra:Oncia                          |
| 4       | Simbolo Centro dello Zero | 11      | Simboli Percentuale, dwt, g/mol                              |
| 5       | Simbolo NETTO             | 12      | Simboli G (Gravità), Pezzi, t hk, t sg, t tw, H (Trattenere) |
| 6       | Simbolo Predefinire Tara  | 13      | Simboli Newton, Totalizzazione, Dinamico, Bluetooth          |
| 7       | Simboli Puntatore         |         |  |

Nota: \* Alcuni simboli potrebbero non essere disponibili secondo i diversi modelli.

### 3.2 Accendere/Spegnere la Bilancia

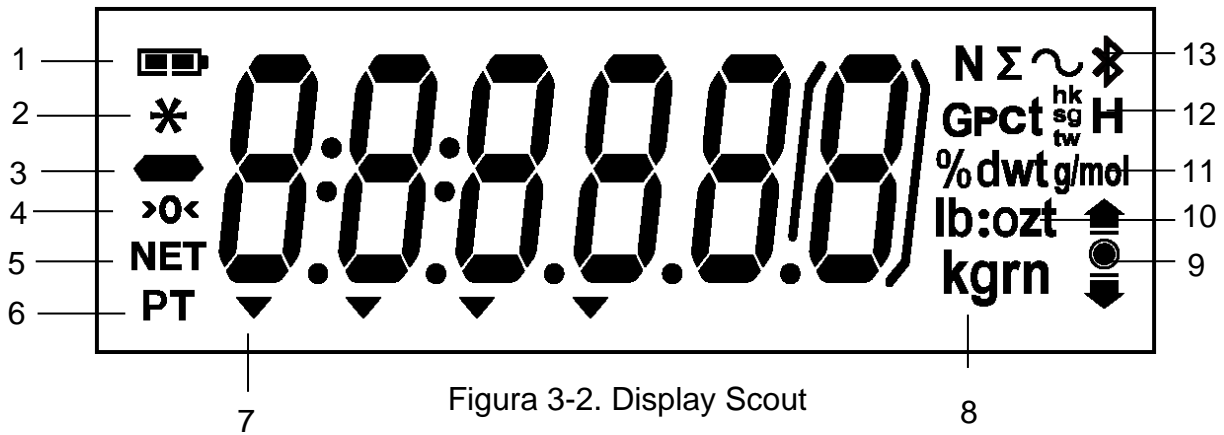
Per accendere la bilancia, premere e trattenere il pulsante **Acceso/Zero Spento** per 1 secondo. La bilancia esegue un test del display, momentaneamente visualizza la versione software, e quindi invia il modo di pesata attivo.

Per spegnere la bilancia, premere e trattenere il pulsante **Acceso/Zero Spento** finché viene visualizzato SPENTO.

### 3.3 Funzionamento Calibrazione

Quando la bilancia è utilizzata per la prima volta, si raccomanda una calibrazione del campo per assicurare precisi risultati di pesata. Assicurarsi di avere gli appropriati pesi di calibrazione prima di eseguire la calibrazione e che l'Interruttore di Sicurezza sia impostato alla posizione di sblocco.

Premere e trattenere il **Menù** finché il [MENE] (Menù) sia visualizzato. Quando il pulsante è liberato, il display mostrerà [C.R.L.]. Premere **Si** per accettare. [SPAN] sarà quindi mostrato. Premere **Si** per iniziare la calibrazione del campo.

[--E--] sarà visualizzato mentre la lettura zero viene memorizzata. Di seguito, il display mostra il valore del peso di calibrazione. Premere il tasto **No** per attivare il valore. Porre la specificata massa di calibrazione sul piatto di pesata della bilancia. [--E--] sarà visualizzato mentre la lettura zero viene memorizzata. Il display mostrerà [done] se la calibrazione avesse avuto successo. La bilancia ritorna al precedente modo d'applicazione ed è pronta da utilizzare.

### 3.4 Modo di Pesata

Questo modo è l'impostazione predefinita della fabbrica.

1. Se necessario, premere e trattenere **Modo** finché [**WE GH**] (Pesare) è visualizzato.
2. Se necessario, porre un recipiente vuoto sul piatto di pesata della bilancia e premere **Tara**.
3. Aggiungere il campione sul piatto di pesata della bilancia oppure sul recipiente. Il display mostra il peso del campione.

### 3.5 Modo di Conteggiare

Questo modo conteggia un gran numero di oggetti in base al conteggio di riferimento del peso

1. Se necessario, porre un recipiente vuoto sul piatto di pesata della bilancia e premere **Tara**.
2. Premere e trattenere **Modo** finché [**Count**] (Conteggiare) sia visualizzato. [**Clr.PW**] (Cancella la Media del Peso Pezzo (APW)) sarà quindi visualizzato.

Se non esiste APW, la bilancia visualizzerà [**Pwt. 10**]. Procedere al passo 5.

3. Premere **No** per utilizzare l'APW memorizzata. Procedere al passo 7.
4. Premere **Si** per stabilire un APW.
5. La bilancia visualizzerà quindi la dimensione del campione, cioè [**Pwt. 10**]. Premere **No** o **Indietro** per attivare le scelte (5, 10, 20, 50 o 100).
6. Porre il numero indicato di pezzi sul piatto di pesata della bilancia e quindi premere **Si** per calcolare l'APW. Il display mostra il conteggio dei pezzi.
7. Aggiungere pezzi supplementari finché il desiderato conteggio sia raggiunto.
8. Per cancellare la memorizzata APW premere e trattenere **Modo** finché [**Count**] (Conteggiare) sia visualizzato. Premere **Si** quando [**Clr.PW**] viene visualizzato.

**Nota:** Premere **Funzione** per visualizzare l'attuale APW.

### 3.6 Modo di Percentuale

Questo modo misura il peso di un campione quale percentuale di riferimento del peso.

1. Se necessario, porre un recipiente vuoto sul piatto di pesata della bilancia e premere **Tara**.
2. Premere e trattenere **Modo** finché [**Percent**] sia visualizzato. [**Clr.rEF**] (cancellare riferimento) sarà quindi visualizzato. Se non esiste peso di riferimento, la bilancia visualizzerà [**Pwt.rEF**]. Procedere al passo 5.
3. Premere **No** per utilizzare il memorizzato peso di riferimento e procedere al passo 6.
4. Premere **Si** per stabilire un nuovo riferimento. La Bilancia ora visualizzerà [**Pwt.rEF**].
5. Aggiungere il desiderato materiale di riferimento sul piatto di pesata della bilancia o sul recipiente. Premere **Si** per memorizzare il peso di riferimento. Il display mostra 100%.
6. Riporre il materiale di riferimento con il materiale campione. Il display mostra la percentuale del campione rispetto al peso di riferimento.
7. Per cancellare il memorizzato riferimento premere e trattenere **Modo** finché [**Percent**] sia visualizzato. Premere **Si** quando [**Clr.rEF**] viene visualizzato.



**Nota:** Premere **Funzione** per visualizzare l'attuale peso di riferimento.

## 3.7 Modo di Controllare

Utilizzare questo modo per confrontare il Peso con una gamma di peso bersaglio. La bilancia sostiene il controllo di peso positivo, negativo e zero pesata di controllo.

### 3.6.1 Controllare Pesata

Utilizzare questo modo per confrontare il peso di oggetti con una gamma di peso bersaglio.

1. Premere e trattenere **Modo** finché [CHECK] (Controllare) sia visualizzato. [CLEAR] (cancellare controllare i limiti) sarà quindi visualizzato.
2. Premere **No** per utilizzare i memorizzati limiti di controllo e procedere al passo 5.
3. Premere **Si** per stabilire nuovi limiti di controllo. La bilancia quindi visualizzerà [555. 10]. Premere **Si** per visualizzare il valore del limite "Basso". Premere **Si** per accettare o **No** per redigere. Il valore memorizzato quindi si visualizza con la prima cifra evidenziata [000.000kg]. Premere ripetutamente **No** finché appare il numero desiderato. Premere **Si** per accettare ed evidenziare la cifra successiva. Ripetere finché tutte le cifre siano corrette. Premere **Si** per accettare il valore limite "basso". [555. H.] sarà visualizzato.
4. Ripetere la stessa procedura per accettare o redigere il valore "alto".
5. Se necessario, porre un recipiente vuoto sul piatto di pesata della bilancia e premere **Tara**.
6. Porre il material campione sul piatto di pesata della bilancia o su un recipiente. Se il peso campione dovesse essere sotto la gamma del peso bersaglio, l'icona qui di seguito  si accenderà. Se il campione dovesse essere entro la gamma del peso bersaglio, il simbolo accetta  si accenderà. Se il campione dovesse essere oltre la gamma del peso bersaglio, l'icona oltre  si accenderà.

**Nota:** Premere **Funzione** per visualizzare i bassi e gli alti limiti di controllo.

### Controllo Positivo

Il controllo positivo è utilizzato per determinare quando il material aggiunto alla bilancia sia entro la gamma bersaglio. In questo caso i limiti SOTTO e OLTRE devono essere dei valori positivi. (Il limite OLTRE deve essere più alto del limite SOTTO).

Aggiungere material alla bilancia finché sia entro la gamma ACCETTA (  )

### Controllo Negativo

Il controllo negativo è utilizzato per determinare quando il material rimosso dalla bilancia sia entro la gamma bersaglio. In questo caso i limiti SOTTO e OLTRE sono entrambi dei valori negativi.

(Il limite SOTTO deve essere più alto del limite OLTRE).

Porre l'oggetto da pesare sulla bilancia e premere **TARA**

Rimuovere una porzione dell'oggetto finché sia entro la gamma ACCETTA

### Controllo dello Zero

Il controllo zero è utilizzato quando si confrontano dei campioni successivi a un campione di riferimento iniziale. In questo caso, il limite SOTTO deve essere un valore negativo e il limite OLTRE deve essere un valore positivo.

Porre l'oggetto di riferimento sulla bilancia e premere **TARA**. Rimuovere il campione di riferimento e porre l'oggetto da confrontare sulla bilancia per determinare se esso sia entro la gamma ACCETTA.

### 3.8 Modo di Totalizzare

Questo modo consente all'utente di memorizzare una serie di misurazione pesi. Il modo Totalizzare è stato iniziato quando il simbolo "Σ" è stato visualizzato e l'attuale unità sia visualizzata.

**Nota:** Solamente numeri positivi vengono totalizzati

1. Premere e trattenere **Modo** finché [TotRL] (Totalizzazione) sia visualizzato. [Lr.tot] sarà quindi visualizzato.
2. Premere il tasto **Si** o **No** per cancellare gli attuali dati totalizzati. Quando un peso viene aggiunto alla bilancia il valore viene visualizzato.
3. Se necessario, porre un recipiente vuoto sul piatto di pesata della bilancia e premere **Tara**. Aggiungere il primo oggetto. Il suo peso è visualizzato. Premere **Funzione** per memorizzare il peso. Il simbolo "Σ" lampeggerà e il display mostrerà il peso totale.
4. Premere **Tara** (o rimuovere il peso dell'operazione precedente) e aggiungere l'oggetto successivo. La bilancia visualizzerà il suo peso. Premere **Funzione** per memorizzare il suo peso. Il simbolo "Σ" lampeggerà e il nuovo peso totale sarà visualizzato.
5. Ripetere il passo 4 per tutti gli oggetti da accumulare.
6. Per cancellare il totale memorizzato premere e trattenere **Modo** finché [TotRL] sia visualizzato. Quando [Lr. tot] è visualizzato, premere **Si**.

### 3.9 Modo di trattenere

Esistono due modi per trattenere il display:

- Trattenere il Picco: consente all'utente di catturare e memorizzare il più alto valore stabile di peso ( $\geq 5d$ ).
- Trattenere il Display (predefinito): consente all'utente di catturare e memorizzare il primo valore stabile di peso ( $\geq 5d$ ).

#### Iniziare

Se nessun valore di peso fosse trattenuto sul display, premere il tasto **Funzione** per iniziare. La [rEAdY] (Pronta) sarà visualizzata finché un peso è aggiunto sul piatto di pesata della bilancia. Quando il valore stabile è trattenuto sul display, l'icona Trattenere (H) lampeggerà e il peso visualizzato non cambierà.

#### Reimpostare

Se il piatto di pesata della bilancia fosse vuoto e un valore di peso dovesse essere trattenuto sul display, una singola breve premuta del tasto **Funzione** cancellerà il valore trattenuto e mostrerà il nuovo peso sul piatto di pesata della bilancia.

1. Premere e trattenere il **Modo** finché [Hold] sia visualizzato.
2. Se necessario, porre un recipiente vuoto sul piatto di pesata della bilancia e premere **Tara**. Il valore Zero sarà quindi visualizzato.
3. Premere il tasto **Funzione** per iniziare. [rEAdY] (Pronta) sarà visualizzata.
4. Porre i campioni da pesare sul piatto di pesata della bilancia.
5. Il valore stabile sarà trattenuto sul display. L'icona Trattenere (H) lampeggerà.







## 4. IMPOSTAZIONI DEL MENÙ

Il Menù dell'Utente consente di personalizzare le impostazioni della bilancia.

Nota: Dei sottomenù supplementari potrebbero essere disponibili se le Opzioni d'Interfaccia (*Options Interface*) fossero installati. Vedi il Manuale dell'Utente d'Interfaccia per le supplementari informazioni d'impostazione.

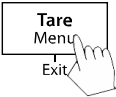
### 4.1 Menù di Navigazione

**Menù Utente:**

| <u>Sottomenù</u>  | <u>C.a.l</u>  | <u>S.e.t.u.p</u>   | <u>M.o.d.e</u>   | <u>U.n.i.t</u>  | <u>E.n.d</u> |
|---|---|--|--|---|--------------|
| <b>Menù Oggetti dell'Utente</b><br><br><b>Invviare menù</b><br>Premuta lunga<br><br><br><b>Accettare</b><br>Premuta corta<br><br><br><b>Vai al Succ/preced. Menù</b><br>Premuta corta<br><br><br><b>Menu di Uscita</b><br>Premuta corta | <b>Campo</b><br><b>Lin</b><br><br><br><br><br><br><br><br><br><br><br><b>Fine</b> | <b>Reimpostare</b><br>Si/No<br><b>Filtrare</b><br>Basso/Medio/Alto<br><b>AZT (Tracc. Autom. di Zero)</b><br>0.5/1/3/Spento<br><b>Gamma Stabile</b><br>0.5/1/2//5<br><b>Retroilluminazione</b><br>Spento/Acceso/Auto<br><b>Auto Tara</b><br>Spento/Acceso/Accesso-acc<br><br><b>Auto Spento</b><br>Spento/1/5/10<br><br><br><br><br><b>Fine</b> | <b>Reimpostare</b><br>Si/No<br><b>Pesata</b><br>Acceso/Spento<br><b>Conteggiare</b><br>Acceso/Spento<br><b>Percentuale</b><br>Acceso/Spento<br><b>Controllare</b><br>Acceso/Spento<br><b>Totalizzare</b><br>Acceso/Spento<br><b>Trattenere</b><br>Disp/Picco/Spento<br><br><br><br><br><br><br><br><br><br><br><b>Fine</b> | <b>Reimpostare</b><br>g<br>kg<br>ct<br>N<br>oz<br>ozt<br>dwt<br>lb<br>lb:oz<br>gm<br>hkt*<br>sgt*<br>twt*<br>t*<br>tola/tical<br>C<br><br><br><br><br><br><br><br><b>Fine</b> |              |

**Nota:**

\* Disponibili soltanto in alcune regioni.

Quando l'Interruttore di Sicurezza è nella posizione bloccata, la funzione Calibrazione è nascosta e le Unità sono bloccate all'attuale impostazione.

**Interruttore di Sicurezza:**

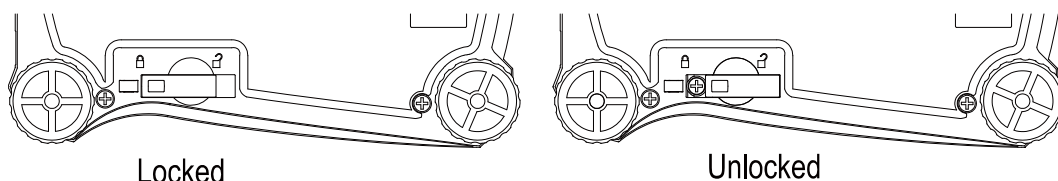

### 4.2 Menù di Calibrazione

Inviare il presente menù per eseguire calibrazioni.

|                          |                |
|--------------------------|----------------|
| Campo:                   | Esegui         |
| Linearità:               | Esegui         |
| Fine della Calibrazione: | Menù di Uscita |

#### **Campo [SPR<sub>n</sub>]**

Inizia una procedura di calibrazione del campo (zero e campo)

#### **Lin [L #n]**

Inizia una procedura di calibrazione lineare (zero, punto mediano e campo).

#### **Fine Cal [End]**

Avanzare al menù successivo o tornare in cima del menù attuale.

## 4.3 Menù di Impostazione

Inviare il presente menù per impostare i parametri della bilancia.

|                               |                                    |
|-------------------------------|------------------------------------|
| Reimpostare                   | <b>no</b> , si                     |
| Filtro                        | Basso, <b>Medio</b> , Alto         |
| Monitoraggio Zero Automatico: | spento, <b>0.5d</b> , 1d, 3d       |
| Stabile:                      | 0,5d, <b>1d</b> , 2d, 5d           |
| Retroilluminazione:           | spento, on, <b>auto</b>            |
| Tara Automatica:              | <b>spento</b> , acceso, acceso-acc |
| Spento Automatico:            | <b>spento</b> , 1, 5, 10           |
| Fine dell'Impostazione:       | Uscita dal menù                    |

**Nota:** Il grassetto rappresenta sempre il valore predefinito dalla fabbrica.

### Reimpostare [RESET]

Predefinire il menù di reimpostazione a quelli predefiniti dalla fabbrica.

- NO = non reimpostare
- SI = reimpostare

### Filtro [FILTER]

Impostare la quantità di segnali di filtraggio.

- BASSO = meno stabilità, tempo di stabilizzazione più veloce
- MEDIO = stabilità normale, tempo di stabilizzazione
- ALTO = più grande stabilità, tempo di stabilizzazione più lento

### AZT [AZT]

Impostare il funzionamento di Tracciabilità Automatica di Zero.

- SPENTO = disabilitato
- 0,5d = il display tratterà lo zero finché un cambiamento di 0,5 divisioni per secondo sia stato ecceduto.
- 1d = il display tratterà lo zero finché un cambiamento di 1,0 divisione per secondo sia stato ecceduto.
- 3d = il display tratterà lo zero finché un cambiamento di 3,0 divisioni per secondo sia stato ecceduto.

### Gamma Stabile [STABLE]

Impostare la quantità di lettura che può variare mentre il simbolo di stabilità rimane acceso.

- 0,5d = 0,5 divisione bilancia
- 1d = 1 divisione bilancia
- 2d = 2 divisioni bilancia
- 5d = 5 divisioni bilancia

### Retroilluminazione [LIGHT]

Imposta funzionalità della retroilluminazione.

- SPENTO = sempre spento
- ACCESO = sempre acceso

AUTOMATICO = si accende quando un pulsante è premuto o se il peso visualizzato cambia.

**Nota:** Quando collegato con l'alimentatore, la retroilluminazione è sempre accesa.

### Auto Tara [TARE]

Imposta il funzionamento della tara automatica.

- SPENTO = La tara automatica è disabilitata
- ACCESO = Il primo peso lordo stabile è tarato
- ACCESO -ACC = i lordi carichi stabili entro i limiti accettabili sono tarati (in modo di controllo pesata)

**Automatico spento [A.OFF]**

Imposta il funzionamento del spegnimento automatico.

SPENTO= disabilitato

1 = alimentazioni spente dopo 1 minuto di inattività

5 = alimentazioni spente dopo 5 minuti di inattività

10 = alimentazioni spente dopo 10 minuti di inattività

**Impostazione di Fine [End]**

Avanzare al menù successivo o ritornare in cima all'attuale menù.

**4.4 Menù di Modo**

Questo menù attiva i modi in maniera che siano disponibili da utilizzare con il pulsante Modo.

|                 |                     |
|-----------------|---------------------|
| Reimposta:      | no, si              |
| Peso:           | spento, on          |
| Conteggia:      | spento, on          |
| Percentuale:    | spento, on          |
| Controllo:      | spento, on          |
| Totalizzazione: | spento, on          |
| Trattenere:     | Disp, Picco, Spento |
| End Mode:       | Uscire dal menù     |

**Reimpostare [RESET]**

Reimpostare il menù di Modo alle impostazioni di fabbrica.

NO = non reimpostare

SI = reimpostare

**Peso [WEIGH]**

Impostare lo stato.

SPENTO= disabilitato

ACCESO = abilitato

**Conteggio [COUNT]**

Impostare lo stato.

SPENTO = disabilitato

ACCESO = abilitato

**Percentuale [PERCENT]**

Impostare lo stato:

SPENTO = disabilitato

ACCESO = abilitato

**Controllare [CHECK]**

Impostare lo stato:

SPENTO = disabilitato

ACCESO = abilitato

**Totalizzazione [TOTAL]**

Impostare lo stato:

SPENTO = disabilitato

ACCESO = abilitato

**Trattenere [Hold]**

Impostare il sottomodo.

SPENTO = disabilitato

Trattenere il Picco = consente all'utente di catturare e memorizzare il più alto valore di peso stabile ( $\geq 5d$ ).

Trattenere il Display = consente all'utente di catturare e memorizzare il primo valore di peso stabile ( $\geq 5d$ ).

Quando il valore stabile è trattenuto sul display, l'icona "Trattenere" lampeggerà e il peso visualizzato non cambierà.

Avanzare al menù successivo o ritornare in cima all'attuale menù.

**Fine del Modo [End]****4.5 Menù di Unità**

Questo menù attiva unità in modo che saranno accessibili con il pulsante **Unità**. Le unità nel menù devono essere "accese" per essere attive.

**Nota:** Le unità disponibili variano secondo il modello e i regolamenti locali.

|                                  |                             |
|----------------------------------|-----------------------------|
| g:                               | spento, <b>acceso</b>       |
| kg:                              | spento, <b>acceso</b>       |
| ct:                              | spento, <b>acceso</b>       |
| N:                               | spento, <b>acceso</b>       |
| oz:                              | spento, <b>acceso</b>       |
| ozt:                             | spento, <b>acceso</b>       |
| dwt:                             | spento, <b>acceso</b>       |
| lb:                              | spento, <b>acceso</b>       |
| lb:oz:                           | spento, <b>acceso</b>       |
| grn:                             | spento, <b>acceso</b>       |
| hkt:                             | spento, <b>acceso</b>       |
| sgt:                             | spento, <b>acceso</b>       |
| twt:                             | spento, <b>acceso</b>       |
| t:                               | spento, <b>tola</b> , tical |
| C:                               | spento, <b>acceso</b>       |
| Fine dell'Unità: Uscita dal menù |                             |

**Unità personalizzata (C)**

Utilizzare l'unità personalizzato per visualizzare il peso in una unità di misura alternativa. L'unità personalizzata è definita mediante un fattore di conversione basato su unità grammo, in cui il fattore di conversione è il numero di unità personalizzate per grammo espressi in notazione scientifica (Fattore  $\times 10^{\text{Esponente}}$ ).

**Fattore**

Impostare il fattore di conversione (da 0,1 a 1.99) utilizzando il tastierino numerico. L'impostazione di default è 1.0.

## Esponente

Impostare il fattore moltiplicatore.

- 3 = Dividere il fattore per il 1000 ( $1 \times 10^{-3}$ )
- 2 = Dividere il fattore per il 100 ( $1 \times 10^{-2}$ )
- 1 = Dividere il fattore per il 10 ( $1 \times 10^{-1}$ )
- 0 = moltiplicare il fattore di 1 ( $1 \times 10^0$ )
- 1 = moltiplicare il fattore per il 10 ( $1 \times 10^1$ )
- 2 = moltiplicare il fattore per il 100 ( $1 \times 10^2$ )
- 3 = moltiplicare il fattore per il 1000 ( $1 \times 10^3$ )

## Cifra meno significativa

Impostare la laurea.

Impostazioni di 0,5, 1, 2, 5, 10, 100 sono disponibili.

Nota: Unità personalizzato è bloccata in posizione OFF quando l'interruttore di protezione è impostato in posizione di blocco.

Seguire le istruzioni riportate di seguito di seguito per accedere al menu unità per impostare l'unità personalizzata.

Viene visualizzato Tenere premuto MENU fino al [F7E8E]. Quando il pulsante viene rilasciato, il display visualizza [C.A.L]. Premere No attraverso le voci di menu successivi: [C.A.L], [SE 7UP], [F7odE] fino [Un t] viene visualizzato.

1. Quando viene visualizzato [Un t], premere **Yes**.

sarà visualizzata 2. [RESE 7]. Premere **No**, [Un t 9] verrà visualizzato.

3. Premere **No** per passare da unità attive finché non viene visualizzata [Un t C].

4. Premere **Yes**, [Un c] verrà visualizzato, quindi premere **Yes**.

Viene visualizzato 5. [FAcEoF]. Premere **Yes** per visualizzare il fattore di default. Premere **Yes** per accettare o **No** per modificare il "fattore di moltiplicazione". Il valore memorizzato viene visualizzato con la prima cifra evidenziata [1.0000000]. Premere ripetutamente **No** fino a visualizzare il numero desiderato. Premere **Yes** per accettare ed evidenziare la cifra successiva. Ripetere fino a quando tutte le cifre siano corrette. Premere **Yes** per accettare il valore "Fattore".

6. [EP 7] viene visualizzato. Ripetere la stessa procedura al passaggio 5 per accettare o modificare il valore "Esponente". Premere **Yes** per accettare il valore "Esponente".

7. [L5d] viene visualizzato. Ripetere la stessa procedura al passaggio 5 per accettare o modificare il valore "cifra meno significativa". Premere il tasto **Yes** per accettare il valore di laurea, [En d] viene visualizzato.

8. Quando viene visualizzato [En d], premere **Exit** per uscire alla modalità di pesatura.

## 4.6 Caratteristiche Supplementari

### Pesata Sotto il Gancio

La Bilancia Scout è equipaggiata con una peseta sotto il gancio per pesare sotto la bilancia. La peseta sotto il gancio è localizzata nel lato retro del coperchio della batteria come mostrato qui di seguito.

Per utilizzare tale caratteristica, rimuovere il sottostante coperchio rosso di protezione per l'apertura della pesata di sotto



**Attenzione:** Prima di capovolgere la bilancia rimuovere il Piatto di Pesata della Bilancia e il Piatto di Sostegno (se dovesse essere presente) e capovolgere il blocco trasporto nella posizione di "bloccaggio" per prevenire danneggiamenti.

Pesata Sotto il Gancio

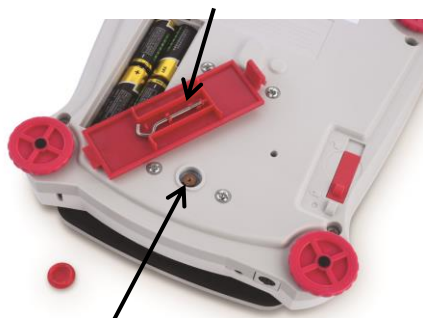

Apertura della pesata di sotto

Pesata Sotto il Gancio installato



Figura 4-2. Pesata di Sotto

La bilancia può essere sorretta utilizzando dei martinetti da laboratorio o un altro metodo conveniente. Assicurarsi che la bilancia sia a livello e fissa e che il blocco trasporto sia stato liberato. Collegare l'alimentazione elettrica alla bilancia e quindi utilizzare uno spago o un fil di ferro per fissare gli oggetti da pesare.



Figura 4-3. Applicazione Peseta di Sotto

### Collegare l'Interfaccia

Utilizzare un kit di collegamento interfaccia opzionale per collegare la bilancia sia a un computer oppure a una stampante.

I seguenti accessori del kit d'Interfaccia sono disponibili:  
RS232, USB Host, USB Dispositivo, Ethernet, Bluetooth®.

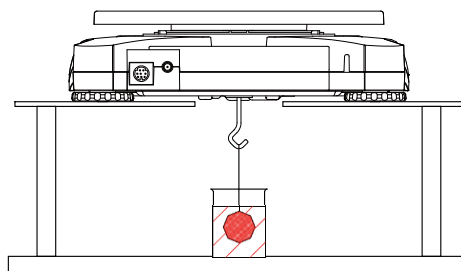

Figura 4-4. Retro della bilancia

\* I kit d'Interfaccia possono variare secondo i regolamenti locali.

La parola “marchio” Bluetooth® così come il logo sono marchi registrati appartenenti alla Bluetooth SIG. Inc., e qualsiasi utilizzo di questi marchi dalla OHAUS è sotto licenza.

## 5. MANUTENZIONE

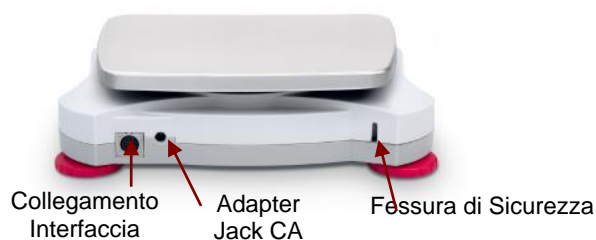
### 5.1 Pulizia



**AVVERTIMENTO:** Pericolo di Scossa Elettrica. Scollegare l'attrezzatura dall'alimentazione elettrica prima della pulizia.

La sede può essere pulita con un panno inumidito con un leggero detergente se necessario.



**Attenzione:** Non utilizzare solventi, prodotti chimici, alcool, ammoniaca o abrasivi per pulire la sede o il pannello di comando.

### 5.2 Risoluzione dei Problemi

La seguente tavola elenca problemi comuni e possibili cause e rimedi.

Se il problema persiste, contattare la OHAUS o il vostro rivenditore autorizzato.

TAVOLA 5-1

| Sintomo           | Possibile Causa   |
|-------------------|---|
| Non si accende    | Non esiste alimentazione elettrica alla bilancia  |
| Scarsa precisione | Calibrazione impropria<br>Ambiente instabile  |
| Non si calibra    | Interruttore di sicurezza in posizione bloccata   |
| <b>Err B.1</b>    | Peso eccede l'alimentazione elettrica nella gamma zero.   |
| <b>Err B.2</b>    | Peso sotto l'alimentazione elettrica nella gamma zero.  |
| <b>Err B.3</b>    | Sovraccarico (peso eccede capacità nominale)  |
| <b>Err B.4</b>    | Sottocarico (piatto di pesata della bilancia rimosso)   |
| <b>Err B.5</b>    | Tara fuori portata  |
| <b>Err B.6</b>    | Il valore visualizzato eccede 999999 (possibile nel modo Totalizzazione)  |
| <b>Err B.7</b>    | Posizione peso interno non noto   |
| <b>rEF.Err</b>    | Conteggio pezzi o errore percentuale – peso campione <1d. Bilancia mostra errore e quindi esce dal conteggio dei pezzi o va al <b>[CLR.APW]</b> . |
| <b>Lo.rEF</b>     | Percentuale del peso di Riferimento o l'APW è troppo basso per dei risultati precisi.   |
| <b>CL E</b>       | Non riesce a calibrare.   |
| <b>USb.Err</b>    | Non può trovare il menù o file app nell'U-disco.  |

### 5.3 Informazioni di Servizio

Se la Sezione Risoluzione dei Problemi non solve o descrive il vostro problema, contattare il vostro agente di servizio autorizzato OHAUS. Per assistenza di servizio o appoggio tecnico negli Stati Uniti telefonare con chiamata a carico del destinatario il numero 1-800-672-7722 est. 7852 tra le 08:00 AM and e le 05:00 PM EST. Un addetto specialista al servizio dei prodotti OHAUS sarà disponibile per darvi assistenza. Al di fuori degli USA, si prega di visitare il nostro sito web [www.ohaus.com](http://www.ohaus.com) per localizzare l'Ufficio OHAUS più vicino a Voi.

## 6. DATI TECNICI

I dati tecnici sono validi sotto le seguenti condizioni ambientali:

Per l'Interno utilizzare solamente

Gamma di temperatura operativa: da +10 °C a +40 °C

Umidità Relativa: da 10% all'80% a 31 °C, decrescendo linearmente a 50% a 40 °C, non-condensato

Altitudine: Fino a 2.000 m

Alimentazione elettrica: un'alimentazione elettrica CA con ingresso adattatore da 100-240V 50/60 Hz e uscita 5V CC 1 A, o 4 batterie AA

Grado d'inquinamento: 2

Categoria d'installazione: II

Fluttuazioni di tensione dell'alimentazione elettrica principale fino a  $\pm 10\%$  della tensione nominale



## 6.1 Specifiche

TAVOLA 6-1. SPECIFICHE

| MODELLO                                    | SPX123   | SPX223     | SPX222                                  | SPX422     | SPX622     | SPX1202                       | SPX2202    |
|--|--|------------|---|------------|------------|-------------------------------|------------|
| Capacità (g)                               | 120  | 220        | 220                                     | 420        | 620        | 1200                          | 2200       |
| Leggibilità (g)                            | 0.001  | 0.001      | 0.01                                    | 0.01       | 0.01       | 0.01                          | 0.01       |
| Ripetibilità (dev. std.) (g)               | 0.002  | 0.002      | 0.01                                    | 0.01       | 0.01       | 0.02                          | 0.02       |
| Linearità (g)                              | 0.003  | 0.003      | 0.01                                    | 0.01       | 0.02       | 0.03                          | 0.03       |
| Massa Calibrazione Campo*                  | 100 g  | 200 g      | 200 g                                   | 200 g      | 300 g      | 1 kg                          | 2 kg       |
| Massa Calibrazione Linearità               | 50, 100 g  | 100, 200 g | 100, 200 g                              | 200, 400 g | 300, 600 g | 500 g, 1 kg                   | 1 kg, 2 kg |
| Gamma Tara                                 | Piena Capacità per sottrazione   |            |   |            |            |                               |            |
| Paravento                                  | Si   |            |   | No         |            |                               |            |
| Calibrazione                               | arco o linearità calibrazione esterna selezionabile dall'utente / digitale con peso esterno                            |            |   |            |            |                               |            |
| Unità di Peso**                            | g, kg, ct, N, oz, ozt, dwt, lb, lb:oz, grn, Tael (HongKong), Tael (Singapore), Tael (Taiwan), tical, tola, Custom unit |            |   |            |            |                               |            |
| Tempo di Stabilizzazione                   | 1,5 s  |            | 1 s                                     |            |            | 1,5 s                         |            |
| Tipo del Display                           | Retroilluminazione LCD: 6-cifre 7-segmenti con LED bianco retro-acceso   |            |   |            |            |                               |            |
| Dimensioni del Display                     | 20 mm / 0.78 in cifre  |            |   |            |            |                               |            |
| Modi d'Applicazione                        | Pesata, Conteggio, Percentuale, Controllare il peso, Totalizzazione, Display Trattene                                  |            |   |            |            |                               |            |
| Tempo aperture della batteria (a 20 °C)    | 80 ore   |            | 120 ore                                 |            | 80 ore     |                               |            |
| Gamma di temperatura specificata           | da +10 °C a +40 °C da 10% all'80% Umidità Relativa, non-condensato   |            |   |            |            |                               |            |
| Condizioni di archiviazione                | da -20 °C a +55 °C da 10% all'90% Umidità Relativa, non-condensato   |            |   |            |            |                               |            |
| Comunicazione                              | RS232, USB host, dispositivi USB, Ethernet o Bluetooth *** (tutti disponibili come accessorio)                         |            |   |            |            |                               |            |
| Costruzione                                | ABS sede in plastica con 304 piatto di pesata della bilancia (SST) in acciaio inossidabile                             |            |   |            |            |                               |            |
| Dimensioni Piatto do Pesata della Bilancia | 93 mm / 3,7 inch   |            | 120 mm / 4,7 inch                       |            |            | 170 x 140 mm / 6,7 x 5,5 inch |            |
| Dimensioni Bilance (W x D x H)             | 202 x 222 x 103 mm / 8 x 8,7 x 4,1 in  |            | 202 x 224 x 54 mm / 8 x 8,8 x 2,1 in    |            |            |                               |            |
| Dimensioni Spedizione                      | 300 x 250 x 129mm / 11,8 x 9,8 x 5,1 in  |            | 300 x 250 x 86 mm / 11,8 x 9,8 x 3,4 in |            |            |                               |            |
| Peso Netto (kg)                            | 1,0  |            |   |            |            |                               |            |
| Peso di Spedizione (kg)                    | 1,5  |            |   |            |            |                               |            |

### Nota:

\* pesi di calibrazione sono inclusi con modelli fino a 620g capacità.

\*\* Le Disponibili Unità di Pesata, i Modi d'Applicazione e il kit d'Interfaccia Opzionale variano secondo i regolamenti locali.

\*\*\* Kit Bluetooth è disponibile solo in alcune regioni secondo le normative locali.

### Capacità x Leggibilità:

| Modello             | SPX123            | SPX223            | SPX222          | SPX422           | SPX622                  | SPX1202                  | SPX2202                  |
|---------------------|-------------------|-------------------|-----------------|------------------|-------------------------|--------------------------|--------------------------|
| Gram (g)            | 120 x 0.001       | 220 x 0.001       | 220 x 0.01      | 420 x 0.01       | 620 x 0.01              | 1200 x 0.01              | 2200 x 0.01              |
| Kilogram (kg)       | /                 | /                 | /               | /                | /                       | 1.2 x 0.00001            | 2.2 x 0.00001            |
| Carat (ct)          | 600 x 0.005       | 1100 x 0.005      | 1100 x 0.05     | 2100 x 0.05      | 3100 x 0.05             | 6000 x 0.05              | 11000 x 0.05             |
| Newton (N)          | 1.17679 x 0.00001 | 2.15744 x 0.00001 | 2.1574 x 0.0001 | 4.1188 x 0.0001  | 6.0801 x 0.0001         | 11.7679 x 0.0001         | 21.5744 x 0.0001         |
| Ounce (oz)          | 4.23290 x 0.00005 | 7.76030 x 0.00005 | 7.7600 x 0.0005 | 14.8150 x 0.0005 | 21.8700 x 0.0005        | 42.3290 x 0.0005         | 77.6030 x 0.0005         |
| Ounce Troy (ozt)    | 3.85810 x 0.00005 | 7.07320 x 0.00005 | 7.0730 x 0.0005 | 13.5030 x 0.0005 | 19.9335 x 0.0005        | 38.5810 x 0.0005         | 70.7320 x 0.0005         |
| Pennyweight (dwt)   | 77.162 x 0.001    | 141.463 x 0.001   | 141.46 x 0.01   | 270.07 x 0.01    | 398.67 x 0.01           | 771.62 x 0.01            | 1414.63 x 0.01           |
| Pound (lb)          | /                 | /                 | /               | /                | 1.36690 x 0.00005       | 2.64555 x 0.00005        | 4.85020 x 0.00005        |
| Pound:Ounce (lb:oz) | /                 | /                 | /               | /                | 1lb:5.8700oz x 0.0005oz | 2lb:10.3290oz x 0.0005oz | 4lb:13.6030oz x 0.0005oz |
| Grain (grn)         | 1851.88 x 0.02    | 3395.12 x 0.02    | 3395.0 x 0.2    | 6481.6 x 0.2     | 9568.0 x 0.2            | 18518.8 x 0.2            | 33951.2 x 0.2            |

TAVOLA 6-2. SPECIFICHE (cont.)

| MODELLO                                    | SPX421   | SPX621                        | SPX2201    | SPX6201    | SPX8200    |
|--|--|-------------------------------|------------|------------|------------|
| Capacità (g)                               | 420  | 620                           | 2200       | 6200       | 8200       |
| Leggibilità (g)                            | 0.1  | 0.1                           | 0.1        | 0.1        | 1          |
| Ripetibilità (dev. std.) (g)               | 0.1  | 0.1                           | 0.1        | 0.1        | 1          |
| Linearità (g)                              | 0.1  | 0.1                           | 0.1        | 0.2        | 1          |
| Massa Calibrazione Campo*                  | 200 g  | 300 g                         | 2 kg       | 5 kg       | 8 kg       |
| Massa Calibrazione Linearità               | 200, 400 g   | 300, 600 g                    | 1 kg, 2 kg | 3 kg, 6 kg | 4 kg, 8 kg |
| Gamma Tara                                 | Piena Capacità per sottrazione   |                               |            |            |            |
| Paravento                                  | No   |                               |            |            |            |
| Calibrazione                               | arco o linearità calibrazione esterna selezionabile dall'utente / digitale con peso esterno                            |                               |            |            |            |
| Unità di Peso**                            | g, kg, ct, N, oz, ozt, dwt, lb, lb:oz, grn, Tael (HongKong), Tael (Singapore), Tael (Taiwan), tical, tola, Custom unit |                               |            |            |            |
| Tempo di Stabilizzazione                   | 1 s  |                               |            |            |            |
| Tipo del Display                           | Retroilluminazione LCD: 6-cifre 7-segmenti con LED bianco retro-acceso   |                               |            |            |            |
| Dimensioni del Display                     | 20 mm / 0.78 in cifre  |                               |            |            |            |
| Modi d'Applicazione                        | Pesata, Conteggio, Percentuale, Controllare il peso, Totalizzazione, Display Trattenere                                |                               |            |            |            |
| Tempo aperture della batteria (a 20 °C)    | 120 ore  |                               |            | 80 ore     | 120 ore    |
| Gamma di temperatura specificata           | da +10 °C a +40 °C da 10% all'80% Umidità Relativa, non-condensato   |                               |            |            |            |
| Condizioni di archiviazione                | da -20 °C a +55 °C da 10% all'90% Umidità Relativa, non-condensato   |                               |            |            |            |
| Comunicazione                              | RS232, USB host, dispositivi USB, Ethernet o Bluetooth *** (tutti disponibili come accessorio)                         |                               |            |            |            |
| Costruzione                                | ABS sede in plastica con 304 piatto di pesata della bilancia (SST) in acciaio inossidabile                             |                               |            |            |            |
| Dimensioni Piatto do Pesata della Bilancia | 120 mm / 4,7 inch  | 170 x 140 mm / 6,7 x 5,5 inch |            |            |            |
| Dimensioni Balance (W x D x H)             | 202 x 224 x 54 mm / 8 x 8.8 x 2.1 in   |                               |            |            |            |
| Dimensioni Spedizione                      | 300 x 250 x 86 mm / 11,8 x 9,8 x 3,4 in  |                               |            |            |            |
| Peso Netto (kg)                            | 1,0  |                               |            |            |            |
| Peso Lordo (kg)                            | 1,5  |                               |            |            |            |

**Nota:**

\* pesi di calibrazione sono inclusi con modelli fino a 620g capacità.

\*\* Le Disponibili Unità di Pesata, i Modi d'Applicazione e il kit d'Interfaccia Opzionale variano secondo i regolamenti locali.

\*\*\* Kit Bluetooth è disponibile solo in alcune regioni secondo le normative locali.

**Capacità x Leggibilità:**

| Modello             | SPX421         | SPX621                | SPX2201                | SPX6201                 | SPX8200              |
|---------------------|----------------|-----------------------|------------------------|-------------------------|----------------------|
| Gram (g)            | 420 x 0.1      | 620 x 0.1             | 2200 x 0.1             | 6200 x 0.1              | 8200 x 1             |
| Kilogram (kg)       | /              | /                     | 2.2 x 0.0001           | 6.2 x 0.0001            | 8.2 x 0.001          |
| Carat (ct)          | 2100 x 0.5     | 3100 x 0.5            | 11000 x 0.5            | 31000 x 0.5             | 41000 x 5            |
| Newton (N)          | 4.119 x 0.001  | 6.080 x 0.001         | 21.574 x 0.001         | 60.801 x 0.001          | 80.41 x 0.01         |
| Ounce (oz)          | 14.815 x 0.005 | 21.870 x 0.005        | 77.600 x 0.005         | 218.700 x 0.005         | 289.25 x 0.05        |
| Ounce Troy (ozt)    | 13.500 x 0.005 | 19.930 x 0.005        | 70.730 x 0.005         | 199.335 x 0.005         | 263.60 x 0.05        |
| Pennyweight (dwt)   | 270.1 x 0.1    | 398.7 x 0.1           | 1414.6 x 0.1           | 3986.7 x 0.1            | 5270 x 1             |
| Pound (lb)          | /              | 1.3670 x 0.0005       | 4.8500 x 0.0005        | 13.6685 x 0.0005        | 18.080 x 0.005       |
| Pound:Ounce (lb:oz) | /              | 1lb:5.870oz x 0.005oz | 4lb:13.600oz x 0.005oz | 13lb:10.700oz x 0.005oz | 18lb:1.25oz x 0.05oz |
| Grain (grn)         | 6480 x 2       | 9570 x 2              | 33950 x 2              | 95680 x 2               | 126540 x 20          |

## 6.2 Disegni



Figura 6.1 Dimensions

| Modello       | A             | B             | C             |
|---------------|---------------|---------------|---------------|
| con paravento | 202 mm/8.0in. | 222 mm/8.7in. | 103 mm/4.1in. |
| w/o paravento | 202 mm/8.0in. | 224 mm/8.8in. | 54 mm/2.1in.  |

## 6.3 Conformità

La conformità alle seguenti Norme è indicata dal segno corrispondente sul prodotto.

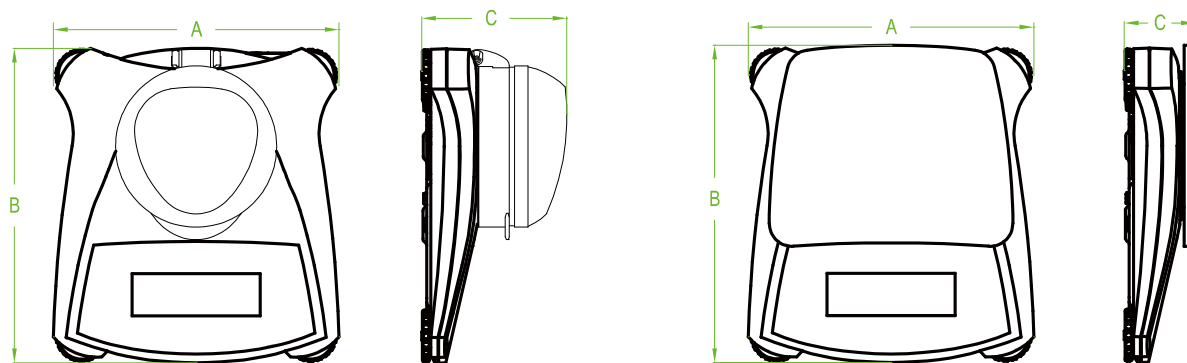
| Segno | Norma  |
|-------|--|
|       | Questo prodotto è conforme alle norme armonizzate applicabili delle direttive comunitarie 2011/65/UE (RoHS) , 2014/30/UE (EMC) , 2014/35/UE (LVD) e 2014/31/UE (NAWI). La dichiarazione di conformità CE è disponibile online all'indirizzo <a href="http://www.ohaus.com/ce">www.ohaus.com/ce</a> . |
|       | EN 61326-1   |
|       | CAN/CSA-C22.2 No. 61010-1<br>UL Norma No. 61010-1  |

### Avviso importante per gli strumenti di pesatura verificati nell'UE

Quando lo strumento viene usato nel commercio o per un'applicazione regolata dalle disposizioni di legge, deve essere impostato, verificato e sigillato in conformità con la normativa locale in materia di pesatura e misurazione. È responsabilità dell'acquirente garantire che tutti i requisiti di legge pertinenti siano soddisfatti.

Gli strumenti di pesatura verificati presso il luogo di fabbricazione recano la seguente marcatura metrologica supplementare sulla targhetta descrittiva.

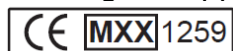

Gli strumenti di pesatura da certificare in due fasi sono sprovvisti di marcatura metrologica supplementare sulla targhetta descrittiva. La seconda fase di valutazione della conformità deve essere effettuata dalle autorità metrologiche responsabili.

Se la normativa nazionale limita il periodo di validità della verifica, l'utente dello strumento di pesatura deve rigorosamente osservare il periodo di ri-verifica e informare le autorità metrologiche.

Poiché i requisiti di verifica variano a seconda della giurisdizione, l'acquirente dovrà contattare l'ufficio metrologico locale in caso di dubbi sui requisiti previsti.

## SMALTIMENTO

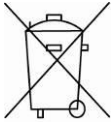

In conformità alla Direttiva Europea 2002/96/CE sui rifiuti di apparecchi elettrici ed elettronici, RAEE (WEEE), il presente dispositivo non può essere smaltito nei rifiuti domestici. Questo vale anche per i Paesi al di fuori dell'UE, per le loro specifiche esigenze.

Si prega di smaltire il presente prodotto in conformità alle normative locali presso il punto di raccolta indicato per gli apparecchi elettrici ed elettronici. Se avete delle domande, si prega di mettersi in contatto l'autorità responsabile o il distributore da cui avete acquistato il presente dispositivo.

Se il presente dispositivo dovesse essere ceduto a terzi (per uso privato o professionale), il contenuto della presente normativa deve anche essere in relazione. Per le istruzioni di smaltimento in Europa, fare riferimento a [www.OHAUS.com/wEEE](http://www.OHAUS.com/wEEE). Vi ringraziamo per il vostro contributo alla tutela dell'ambiente.

## Nota FCC

L'attrezzatura è stata sottoposta a prove ed è conforme ai limiti di un dispositivo digitale di Classe B ai sensi della Parte 15 delle Regole FCC (Commissione Federale sulle Comunicazioni). Tali limiti sono progettati per fornire una ragionevole protezione da interferenze dannose in installazioni residenziali. Tale attrezzatura genera, utilizza e può radiare energia di frequenza radio e, se non fosse installata e utilizzata secondo le istruzioni, può causare interferenze dannose alle comunicazioni radio. Tuttavia, non esiste garanzia non avrà luogo delle interferenze in un'installazione particolare. Se tale attrezzatura dovesse causare interferenze dannose alla ricezione radiofonica o televisiva, che possono essere determinate accendendo e spegnendo l'attrezzatura, l'utente è incoraggiato di cercare di correggere le interferenze con una o più delle seguenti misure:

- Orientare diversamente o ricollocare l'antenna ricevente
- Aumentare la separazione tra l'attrezzatura e il ricevitore
- Collegare l'attrezzatura in una presa di un circuito diverso da quello dove è collegato il ricevitore.
- Consultare il rivenditore o un qualificato tecnico radio/TV per aiuto

## Nota sul settore in Canada

Questa unità digitale di classe B è conforme alla normativa ICES-003 canadese.

## Registrazione ISO 9001

Nel 1994, la Ohaus Corporation, Stati Uniti, ha ricevuto il certificato di registrazione ISO 9001 dal Bureau Veritas Quality International (BVQI), a conferma che il sistema di gestione della qualità di Ohaus è conforme ai requisiti dello standard ISO 9001. Il 21 giugno 2012, la Ohaus Corporation, Stati Uniti, ha ricevuto nuovamente la registrazione dello standard ISO 9001:2008.

## GARANZIA LIMITATA

I prodotti Ohaus sono garantiti contro difetti nei materiali e nella lavorazione dalla data di consegna per tutta la durata del periodo di garanzia. Durante il periodo di garanzia Ohaus riparerà o, a sua discrezione, sostituirà gratuitamente qualsiasi componente/i che si dimostri essere difettoso, purché il prodotto venga restituito, spese prepagate, a Ohaus.

La presente garanzia non vale se il prodotto è stato danneggiato accidentalmente o a causa di uso improprio, esposto a materiali radioattivi o corrosivi, se sono stati fatti penetrare al suo interno corpi estranei, oppure in conseguenza di interventi di riparazione o modifica realizzati da personale non Ohaus. Invece di una scheda di registrazione di garanzia correttamente restituita, il periodo di garanzia inizierà alla data di spedizione del rivenditore autorizzato. Ohaus Corporation non rilascia alcun'altra garanzia esplicita o implicita. Ohaus Corporation non sarà responsabile per eventuali danni conseguenti.

Dato che la legislazione sulla garanzia varia da uno Stato all'altro e da un Paese all'altro, per ulteriori dettagli contattare Ohaus o il rivenditore Ohaus locale.







OHAUS Corporation  
7 Campus Drive  
Suite 310  
Parsippany, NJ 07054 USA  
Tel: +1 973 377 9000  
Fax: +1 973 944 7177

With offices worldwide / Con oficinas alrededor del mundo / Avec des bureaux dans le monde entier / Weltweite Geschäftsstellen / Con uffici in tutto il mondo.

**[www.ohaus.com](http://www.ohaus.com)**



P/N 30268991 E © 2019 OHAUS Corporation, all rights reserved / todos los derechos reservados / tous droits réservés / Alle Rechte vorbehalten / tutti i diritti riservati.

Printed in China / Impreso en la China / Imprimé en Chine / Gedruckt in China / Stampato in Cina